

Inspiron 17

5000 Series

Príručka majiteľa

Model počítača: Inspiron 17–5748
Regulačný model: P26E
Regulačný typ: P26E001



Poznámky, upozornenia a výstrahy



POZNÁMKA: POZNÁMKA uvádza dôležité informácie, ktoré umožňujú lepšie využitie počítača.



VAROVANIE: UPOZORNENIE označuje možné poškodenie hardvéru alebo stratu údajov a uvádza, ako sa vyhnúť problému.



VÝSTRAHA: VÝSTRAHA označuje možné poškodenie majetku, osobné zranenie alebo smrť.

Copyright © 2014 Dell Inc. Všetky práva vyhradené. Tento produkt je chránený zákonmi USA a ďalšími medzinárodnými zákonmi o autorských právach a duševnom vlastníctve. Dell™ a logo Dell sú ochrannými známkami spoločnosti Dell Inc. v Spojených štátoch a/alebo ďalších jurisdikciách. Všetky ostatné tu uvedené značky a názvy môžu byť ochranné známky ich príslušných spoločností.

2014 - 04

Rev. A00

Obsah

Pred servisným úkonom v počítači.....	9
Skôr než začnete	9
Bezpečnostné pokyny.....	9
Odporúčané nástroje.....	10
Po dokončení práce v počítači.....	11
Vybratie batérie.....	12
Postup.....	12
Spätná montáž batérie.....	13
Postup.....	13
Demontáž spodného krytu.....	14
Prípravné úkony.....	14
Postup.....	15
Spätná montáž spodného krytu.....	16
Postup.....	16
Finálne úkony.....	16
Demontáž optickej jednotky.....	17
Prípravné úkony.....	17
Postup.....	17
Spätná montáž optickej jednotky.....	19
Postup.....	19
Finálne úkony.....	19

Demontáž pevného disku.....	20
Prípravné úkony.....	20
Postup.....	20
Spätná montáž pevného disku.....	23
Postup.....	23
Finálne úkony.....	23
Demontáž pamäťového modulu.....	24
Prípravné úkony.....	24
Postup.....	25
Spätná montáž pamäťového modulu.....	26
Postup.....	27
Finálne úkony.....	27
Demontáž bezdrôtovej karty.....	28
Prípravné úkony.....	28
Postup.....	28
Spätná montáž bezdrôtovej karty.....	30
Postup.....	30
Finálne úkony.....	30
Demontáž klávesnice.....	31
Prípravné úkony.....	31
Postup.....	31
Spätná montáž klávesnice.....	34
Postup.....	34
Prehnutie káblov klávesnice.....	34
Finálne úkony.....	37

Demontáž opierky dlaní.....	38
Prípravné úkony.....	38
Postup.....	39
Spätná montáž opierky dlaní.....	43
Postup.....	43
Finálne úkony.....	43
Demontáž dosky s tlačidlom napájania.....	44
Prípravné úkony.....	44
Postup.....	44
Spätná montáž dosky tlačidla napájania.....	46
Postup.....	46
Finálne úkony.....	46
Demontáž dotykového panela.....	47
Prípravné úkony.....	47
Postup.....	48
Spätná montáž dotykového panela.....	49
Postup.....	49
Finálne úkony.....	49
Demontáž dosky s konektorom batérie.....	50
Prípravné úkony.....	50
Postup.....	51
Spätná montáž dosky s konektorom batérie.....	52
Postup.....	52
Finálne úkony.....	52

Demontáž vstupno-výstupnej dosky.....	53
Prípravné úkony.....	53
Postup.....	53
Spätná montáž vstupno-výstupnej dosky.....	55
Postup.....	55
Finálne úkony.....	55
Demontáž dosky s konektorom optickej jednotky.....	56
Prípravné úkony.....	56
Postup.....	57
Spätná montáž dosky s konektorom optickej jednotky.....	58
Postup.....	58
Finálne úkony.....	58
Demontáž gombíkovej batérie.....	59
Prípravné úkony.....	59
Postup.....	59
Spätná montáž gombíkovej batérie.....	61
Postup.....	61
Finálne úkony.....	61
Demontáž reproduktorov.....	62
Prípravné úkony.....	62
Postup.....	62
Inštalácia reproduktorov.....	64
Postup.....	64
Finálne úkony.....	64

Demontáž systémovej dosky	65
Prípravné úkony.....	65
Postup.....	65
Spätná montáž systémovej dosky	68
Postup.....	68
Finálne úkony.....	68
Demontáž zostavy chladiča	70
Prípravné úkony.....	70
Postup.....	70
Spätná montáž zostavy chladiča	72
Postup.....	72
Finálne úkony.....	72
Demontáž zostavy displeja	73
Prípravné úkony.....	73
Postup.....	73
Spätná montáž zostavy displeja	76
Postup.....	76
Finálne úkony.....	76
Demontáž rámu displeja	78
Prípravné úkony.....	78
Postup.....	78
Spätná montáž rámu displeja	80
Postup.....	80
Finálne úkony.....	80

Demontáž kamery	81
Prípravné úkony.....	81
Postup.....	82
Spätná montáž kamery	83
Postup.....	83
Finálne úkony.....	83
Demontáž panela displeja	84
Prípravné úkony.....	84
Postup.....	85
Spätná montáž panela displeja	87
Postup.....	87
Finálne úkony.....	87
Demontáž zostavy zadného krytu displeja a antény	88
Prípravné úkony.....	88
Postup.....	88
Spätná montáž zostavy zadného krytu displeja a antény	90
Postup.....	90
Finálny úkon.....	90
Aktualizácia systému BIOS	91
Získavanie pomoci a kontaktovanie spoločnosti Dell	92
Zdroje svojpomoci.....	92
Kontaktovanie spoločnosti Dell.....	93

Pred servisným úkonom v počítači

 **VAROVANIE:** Komponenty a karty uchopte za hrany a nedotýkajte sa kolíkov ani kontaktov, aby ste predišli ich poškodeniu.

Skôr než začnete

- 1 Uložte a zatvorte všetky otvorené súbory a ukončíte všetky otvorené aplikácie.
- 2 Vypnite počítač.
 - Windows 8: Posunutím kurzora myši do pravého horného alebo pravého dolného rohu obrazovky otvorte bočný panel kľúčových tlačidiel a kliknite alebo ťuknite na položky **Nastavenia** → **Napájanie** → **Vypnúť**.
 - Windows 7: Kliknite alebo ťuknite na položky **Štart**  → **Vypnúť**.









 **POZNÁMKA:** Ak používate iný operačný systém, pokyny na vypnutie nájdete v dokumentácii k operačnému systému.

- 3 Odpojte počítač a všetky pripojené zariadenia z elektrických zásuviek.
- 4 Odpojte všetky káble, ako sú telefónne, sieťové a podobné káble, od svojho počítača.
- 5 Odpojte všetky pripojené zariadenia a periférie, ako sú klávesnica, myš, monitor a podobné, od svojho počítača.
- 6 Vyberte všetky pamäťové karty a optické jednotky z počítača, ak sú prítomné.

Bezpečnostné pokyny

Dodržiavaním nasledujúcich bezpečnostných pokynov sa vyhnete prípadnému poškodeniu počítača a zaistíte aj svoju osobnú bezpečnosť.

 **VÝSTRAHA:** Skôr než začnete pracovať vo vnútri počítača, prečítajte si bezpečnostné pokyny dodané s počítačom. Ďalšie bezpečnostné overené postupy nájdete na stránke so zákonnými požiadavkami na adrese dell.com/regulatory_compliance.

-  **VÝSTRAHA:** Pred otvorením krytu a panelov počítača odpojte všetky zdroje napájania. Po dokončení práce vnútri počítača znova nainštalujte všetky kryty, panely a skrutky pred tým, než počítač pripojíte k zdroju napájania.
-  **VAROVANIE:** Zabezpečte, aby bola pracovná plocha rovná a čistá, aby sa počítač nepoškodil.
-  **VAROVANIE:** Komponenty a karty uchopte za hrany a nedotýkajte sa kolíkov ani kontaktov, aby ste predišli ich poškodeniu.
-  **VAROVANIE:** Odnímať kryt počítača a zasahovať do komponentov vnútri počítača je oprávnený iba certifikovaný servisný technik. Úplné informácie o bezpečnostných opatreniach, práci vnútri počítača a ochrane pred elektrostatickým výbojom nájdete v bezpečnostných pokynoch.
-  **VAROVANIE:** Skôr než sa dotknete akéhokoľvek komponentu vo vnútri počítača, uzemnite sa dotykom nenatretého kovového povrchu, napríklad kovovej zadnej strany počítača. Počas práce sa pravidelne dotýkajte nenatretého kovového povrchu, aby sa rozptýlila statická elektrina, ktorá by mohla poškodiť vnútorné komponenty.
-  **VAROVANIE:** Ak odpájate kábel, potiahnite ho za prípojku alebo pevný ťahací jazýček, ale nie za samotný kábel. Niektoré káble majú konektory s poistnými západkami alebo ručnými skrutkami, ktoré je potrebné uvoľniť pred odpojením kábla. Konektory od seba odpájajte rovným smerom – zabránite tým ohnutiu kolíkov konektora. Počas pripájania káblov sa presvedčite, či sú porty a konektory správne orientované a vyrovnané.
-  **VAROVANIE:** Ak chcete odpojiť sieťový kábel, najskôr odpojte kábel z počítača a potom ho odpojte zo sieťového zariadenia.
-  **VAROVANIE:** Stlačte a vysuňte všetky karty z čítačky pamäťových kariet.

Odporúčané nástroje

Postupy uvedené v tomto dokumente môžu vyžadovať použitie nasledujúcich nástrojov:

- Krížový skrutkovač
- Plastové páčidlo

Po dokončení práce v počítači

 **VAROVANIE:** Voľné alebo uvoľnené skrutky vo vnútri počítača môžu vážne poškodiť počítač.

- 1 Zaskrutkujte späť všetky skrutky a skontrolujte, či v počítači nezostali žiadne voľné skrutky.
- 2 Pripojte všetky externé zariadenia, periférie a káble, ktoré ste odpojili pred začatím práce na počítači.
- 3 Zapojte späť pamäťové karty, disky a ostatné súčasti, ktoré ste odpojili pred začatím práce na počítači.
- 4 Pripojte počítač a všetky pripojené zariadenia k ich elektrickým zásuvkám.
- 5 Zapnite počítač.

Vybratie batérie

- !** **VÝSTRAHA:** Pred prácou vnútri počítača si prečítajte bezpečnostné pokyny, ktoré ste dostali s vaším počítačom, a postupujte podľa pokynov v časti [Pred servisným úkonom v počítači](#). Po dokončení práce v počítači postupujte podľa pokynov v časti [Po dokončení práce v počítači](#). Ďalšie overené postupy týkajúce sa bezpečnosti nájdete na stránke so zákonnými požiadavkami na adrese dell.com/regulatory_compliance.

Postup

- 1 Zatvorte displej a prevráťte počítač.
- 2 Posuňte západky batérie do odomknutej polohy.

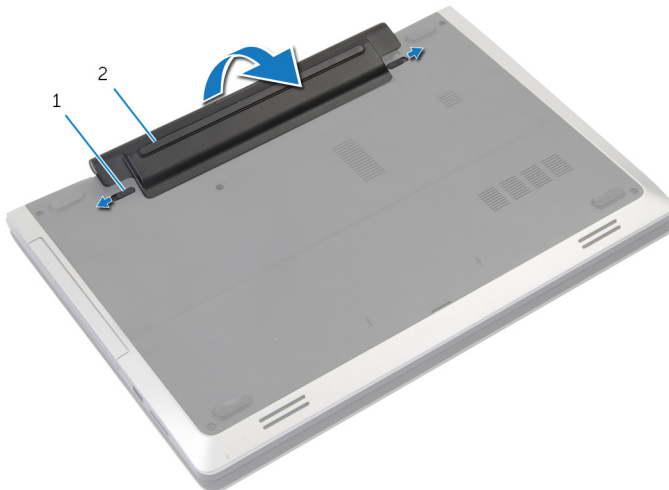

1 západky (2)

2 batéria

- 3 Vypáňte batériu zo šachty pre batériu.
- 4 Prevráťte počítač a displej otvorte až po krajnú polohu.
- 5 Stlačte a podržte stlačený spínač napájania na 5 sekúnd, aby ste uzemnili systémovú dosku.

Spätná montáž batérie

 **VÝSTRAHA:** Pred prácou vnútri počítača si prečítajte bezpečnostné pokyny, ktoré ste dostali s vaším počítačom, a postupujte podľa pokynov v časti [Pred servisným úkonom v počítači](#). Po dokončení práce v počítači postupujte podľa pokynov v časti [Po dokončení práce v počítači](#). Ďalšie overené postupy týkajúce sa bezpečnosti nájdete na stránke so zákonnými požiadavkami na adrese dell.com/regulatory_compliance.

Postup

- 1 Zarovnajte výčnelky na batérii so zásuvkami v šachte batérie.
- 2 Vložte batériu na miesto.

Demontáž spodného krytu



VÝSTRAHA: Pred prácou vnútri počítača si prečítajte bezpečnostné pokyny, ktoré ste dostali s vaším počítačom, a postupujte podľa pokynov v časti [Pred servisným úkonom v počítači](#). Po dokončení práce v počítači postupujte podľa pokynov v časti [Po dokončení práce v počítači](#). Ďalšie overené postupy týkajúce sa bezpečnosti nájdete na stránke so zákonnými požiadavkami na adrese dell.com/regulatory_compliance.

Prípravné úkony

Demontujte [batériu](#).

Postup

- 1 Odstráňte skrutku, ktorá drží spodný kryt na základni počítača.

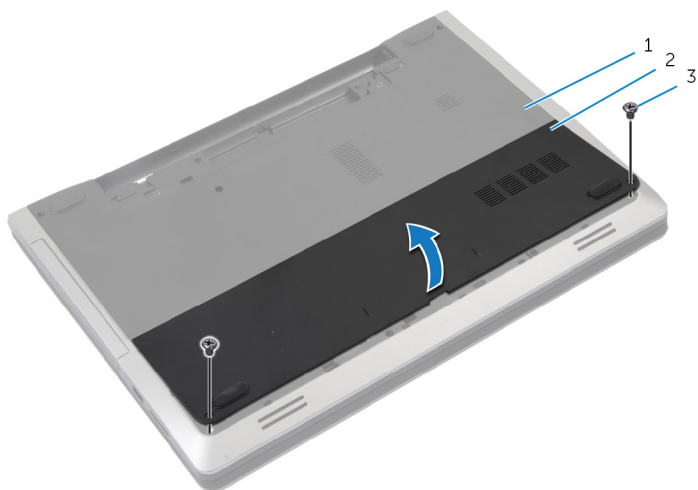

1 základňa počítača

2 spodný kryt

3 skrutky (2)

- 2 Končekmi prstov vypáčte kryt základne a vyberte ho zo základne počítača.

Spätná montáž spodného krytu

 **VÝSTRAHA:** Pred prácou vnútri počítača si prečítajte bezpečnostné pokyny, ktoré ste dostali s vaším počítačom, a postupujte podľa pokynov v časti [Pred servisným úkonom v počítači](#). Po dokončení práce v počítači postupujte podľa pokynov v časti [Po dokončení práce v počítači](#). Ďalšie overené postupy týkajúce sa bezpečnosti nájdete na stránke so zákonnými požiadavkami na adrese dell.com/regulatory_compliance.

Postup

- 1 Zasuňte úchytky na kryte základne do otvorov na základni počítača a zatlačte kryt základne na miesto.
- 2 Zaskrutkujte skrutky, ktoré držia spodný kryt na základni počítača.

Finálne úkony

Namontujte späť [batériu](#).

Demontáž optickej jednotky

! **VÝSTRAHA:** Pred prácou vnútri počítača si prečítajte bezpečnostné pokyny, ktoré ste dostali s vaším počítačom, a postupujte podľa pokynov v časti [Pred servisným úkonom v počítači](#). Po dokončení práce v počítači postupujte podľa pokynov v časti [Po dokončení práce v počítači](#). Ďalšie overené postupy týkajúce sa bezpečnosti nájdete na stránke so zákonnými požiadavkami na adrese dell.com/regulatory_compliance.

Prípravné úkony

Demontujte [batériu](#).

Postup

- 1 Odskrutkujte skrutku, ktorou je zostava optickej jednotky pripevnená k základni počítača.
- 2 Prstami vysuňte zostavu optickej jednotky zo šachty optickej jednotky.

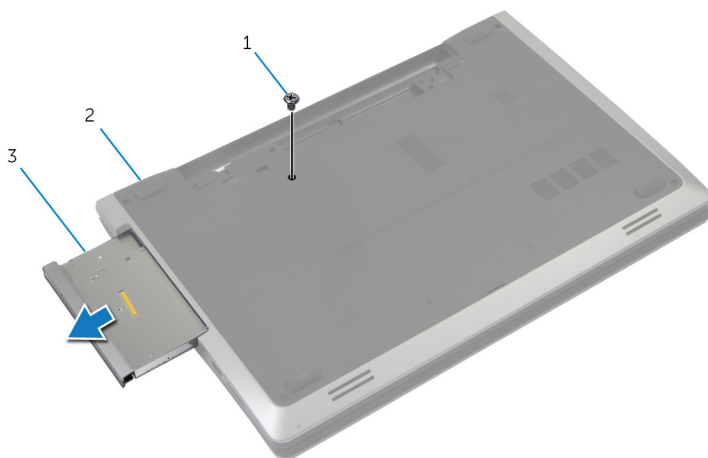

- | | | | |
|---|---------------------------|---|-------------------|
| 1 | skrutka | 2 | základňa počítača |
| 3 | zostava optickej jednotky | | |

- 3 Odskrutkujte skrutku, ktorá drží konzolu optickej jednotky na zostave optickej jednotky.

- 4 Demontujte konzolu optickej jednotky zo zostavy optickej jednotky.
- 5 Opatrne vytiahnite rám optickej jednotky a odnímate ho z optickej jednotky.

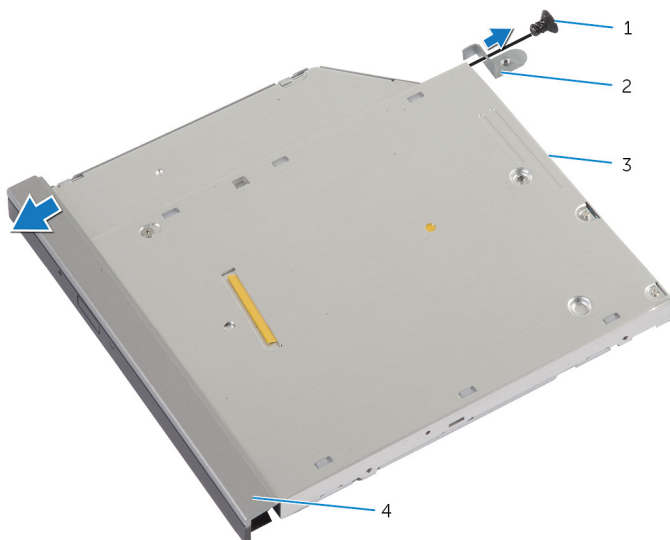

1 skrutka

2 konzola optickej jednotky

3 optická jednotka

4 rám optickej jednotky

Spätná montáž optickej jednotky



VÝSTRAHA: Pred prácou vnútri počítača si prečítajte bezpečnostné pokyny, ktoré ste dostali s vaším počítačom, a postupujte podľa pokynov v časti [Pred servisným úkonom v počítači](#). Po dokončení práce v počítači postupujte podľa pokynov v časti [Po dokončení práce v počítači](#). Ďalšie overené postupy týkajúce sa bezpečnosti nájdete na stránke so zákonnými požiadavkami na adrese dell.com/regulatory_compliance.

Postup

- 1 Zarovnajte západky na ráme optickej jednotky s otvormi na optickej jednotke a zacvaknite rám na miesto.
- 2 Zarovnajte otvor pre skrutku na konzole optickej jednotky s otvorom pre skrutku na zostave optickej jednotky.
- 3 Zaskrutkujte skrutku, ktorá drží konzolu optickej jednotky na zostave optickej jednotky.
- 4 Posuňte zostavu optickej jednotky do panelu optickej jednotky a skrutkový otvor na konzole optickej jednotky zarovnajte so skrutkovým otvorom na základni počítača.
- 5 Zaskrutkujte späť skrutku, ktorou je zostava optickej jednotky pripevnená k základni počítača.

Finálne úkony

Namontujte späť [batériu](#).

Demontáž pevného disku

 **VÝSTRAHA:** Pred prácou vnútri počítača si prečítajte bezpečnostné pokyny, ktoré ste dostali s vaším počítačom, a postupujte podľa pokynov v časti [Pred servisným úkonom v počítači](#). Po dokončení práce v počítači postupujte podľa pokynov v časti [Po dokončení práce v počítači](#). Ďalšie overené postupy týkajúce sa bezpečnosti nájdete na stránke so zákonnými požiadavkami na adrese dell.com/regulatory_compliance.

 **VAROVANIE:** Pevné disky sú krehké. Počas manipulácie s pevným diskom buďte opatrní.

 **VAROVANIE:** Nedemontujte pevný disk, ak je počítač v režime spánku alebo je zapnutý, aby nedošlo k strate údajov.

Prípravné úkony

- 1 Demontujte [batériu](#).
- 2 Demontujte [spodný kryt](#).

Postup

- 1 Odskrutkujte skrutku, ktorou je zostava pevného disku pripevnená k základni počítača.
- 2 Pomocou ťahacieho jazýčka posuňte zostavu pevných diskov, aby ste ju mohli odpojiť od systémovej dosky.

- 3** Vyberte zostavu pevného disku zo základne počítača.

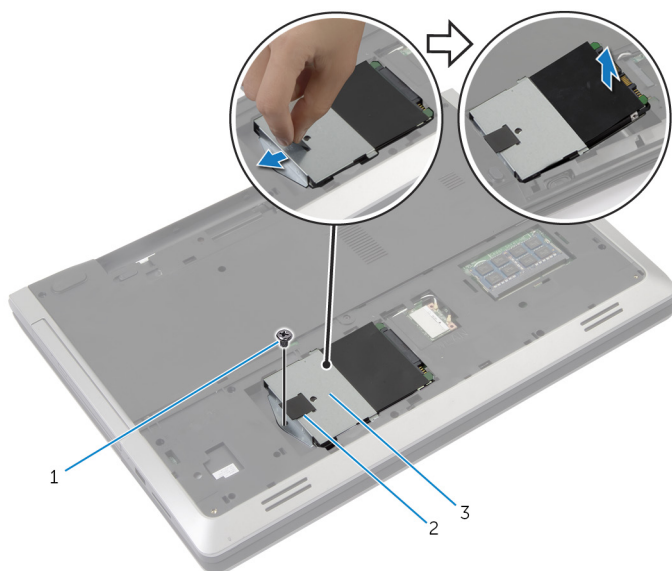

1 skrutka

2 ťahací jazýček

3 zostava pevného disku

- 4** Vyberte skrutky, ktoré upevňujú konzolu pevného disku k pevnému disku.

- 5 Pomocou ťahacieho jazýčka oddelte konzolu pevného disku od pevného disku.

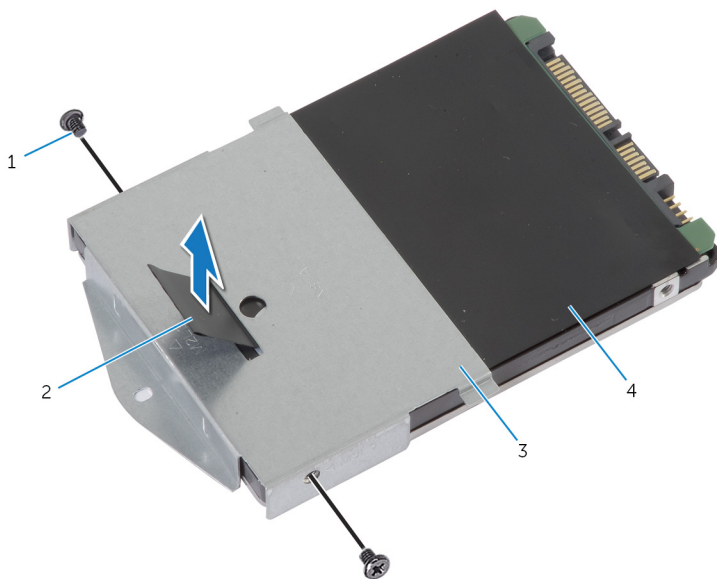

- | | | | |
|---|-----------------------|---|----------------|
| 1 | skrutky (2) | 2 | ťahací jazýček |
| 3 | konzola pevného disku | 4 | pevný disk |

Spätná montáž pevného disku

 **VÝSTRAHA:** Pred prácou vnútri počítača si prečítajte bezpečnostné pokyny, ktoré ste dostali s vaším počítačom, a postupujte podľa pokynov v časti [Pred servisným úkonom v počítači](#). Po dokončení práce v počítači postupujte podľa pokynov v časti [Po dokončení práce v počítači](#). Ďalšie overené postupy týkajúce sa bezpečnosti nájdete na stránke so zákonnými požiadavkami na adrese dell.com/regulatory_compliance.

 **VAROVANIE:** Pevné disky sú krehké. Počas manipulácie s pevným diskom buďte opatrní.

Postup

- 1 Zarovnajte otvory pre skrutky na konzole pevného disku s otvormi pre skrutky na pevnom disku.
- 2 Zaskrutkujte skrutky, ktoré upevňujú konzolu pevného disku k pevnému disku.
- 3 Uložte zostavu pevného disku do šachty pevného disku.
- 4 Zasuňte a pripojte zostavu pevného disku k systémovej doske.
- 5 Zaskrutkujte skrutku, ktorou je zostava pevného disku pripevnená k základni počítača.

Finálne úkony

- 1 Namontujte späť [spodný kryt](#).
- 2 Namontujte späť [batériu](#).

Demontáž pamäťového modulu



VÝSTRAHA: Pred prácou vnútri počítača si prečítajte bezpečnostné pokyny, ktoré ste dostali s vaším počítačom, a postupujte podľa pokynov v časti [Pred servisným úkonom v počítači](#). Po dokončení práce v počítači postupujte podľa pokynov v časti [Po dokončení práce v počítači](#). Ďalšie overené postupy týkajúce sa bezpečnosti nájdete na stránke so zákonnými požiadavkami na adrese dell.com/regulatory_compliance.

Prípravné úkony

- 1 Demontujte [batériu](#).
- 2 Demontujte [spodný kryt](#).

Postup

- 1 Prstami roztiahnite bezpečnostné svorky na každej strane zásuvky pamäťového modulu, až kým pamäťový modul nevyskočí.

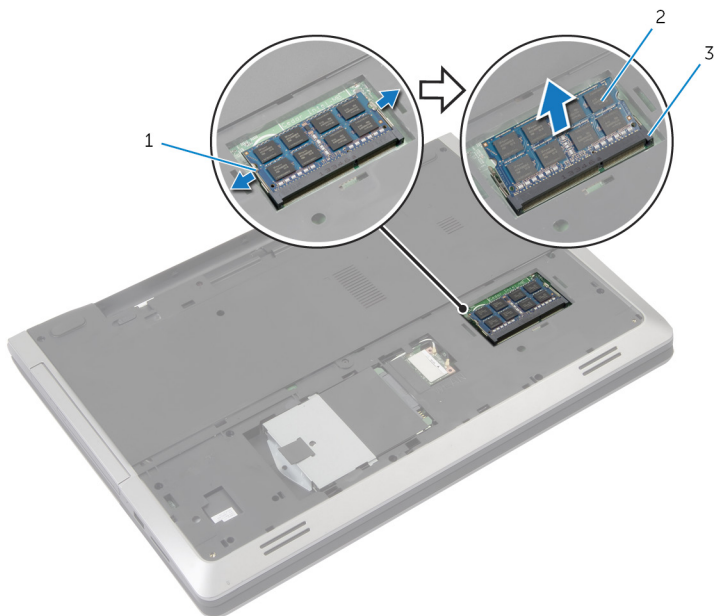

- | | | | |
|---|------------------------|---|----------------|
| 1 | zaistovacie svorky (2) | 2 | pamäťový modul |
| 3 | slot pamäťového modulu | | |

- 2 Vysuňte pamäťový modul zo zásuvky pamäťového modulu.

Spätná montáž pamäťového modulu



VÝSTRAHA: Pred prácou vnútri počítača si prečítajte bezpečnostné pokyny, ktoré ste dostali s vaším počítačom, a postupujte podľa pokynov v časti [Pred servisným úkonom v počítači](#). Po dokončení práce v počítači postupujte podľa pokynov v časti [Po dokončení práce v počítači](#). Ďalšie overené postupy týkajúce sa bezpečnosti nájdete na stránke so zákonnými požiadavkami na adrese dell.com/regulatory_compliance.

Postup

- 1 Zarovnajete drážku pamäťového modulu so západkou na zásuvke pamäťového modulu.
- 2 Zasuňte šikmo pamäťový modul do zásuvky a potom ho tlačte smerom nadol, kým necvakne na miesto.

 **POZNÁMKA:** Ak nepočujete cvaknutie, vyberte pamäťový modul a znova ho nainštalujte.

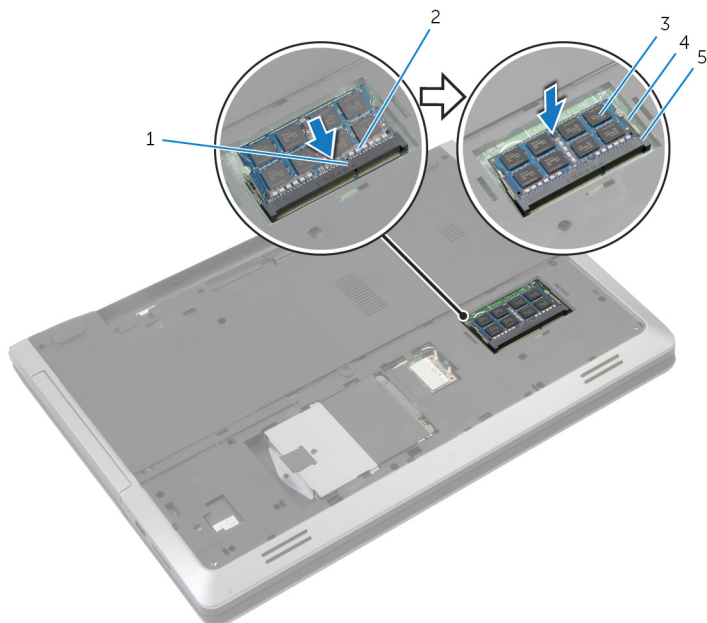

- | | | | |
|---|------------------------|---|------------------------|
| 1 | západka | 2 | zárez |
| 3 | pamäťový modul | 4 | zaistovacie svorky (2) |
| 5 | slot pamäťového modulu | | |

Finálne úkony

- 1 Namontujte späť [spodný kryt](#).
- 2 Namontujte späť [batériu](#).

Demontáž bezdrôtovej karty



VÝSTRAHA: Pred prácou vnútri počítača si prečítajte bezpečnostné pokyny, ktoré ste dostali s vaším počítačom, a postupujte podľa pokynov v časti [Pred servisným úkonom v počítači](#). Po dokončení práce v počítači postupujte podľa pokynov v časti [Po dokončení práce v počítači](#). Ďalšie overené postupy týkajúce sa bezpečnosti nájdete na stránke so zákonnými požiadavkami na adrese dell.com/regulatory_compliance.

Prípravné úkony

- 1 Demontujte [batériu](#).
- 2 Demontujte [spodný kryt](#).

Postup

- 1 Odpojte anténne káble od bezdrôtovej karty.
- 2 Stlačte istiacu zarážku, aby sa karta bezdrôtovej komunikácie uvoľnila.

- 3** Vysuňte kartu bezdrôtovej komunikácie zo zásuvky karty bezdrôtovej komunikácie.

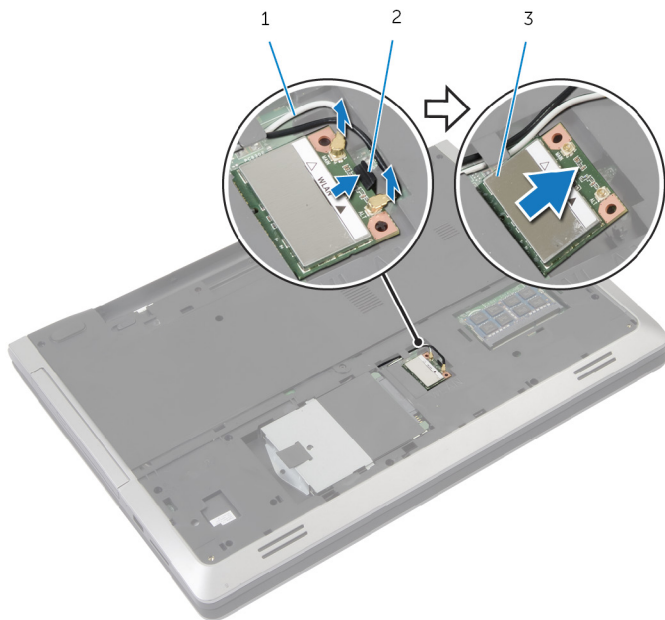

1 anténne káble (2)

2 istiacia zarážka

3 karta bezdrôtovej komunikácie

Spätná montáž bezdrôtovej karty

 **VÝSTRAHA:** Pred prácou vnútri počítača si prečítajte bezpečnostné pokyny, ktoré ste dostali s vaším počítačom, a postupujte podľa pokynov v časti [Pred servisným úkonom v počítači](#). Po dokončení práce v počítači postupujte podľa pokynov v časti [Po dokončení práce v počítači](#). Ďalšie overené postupy týkajúce sa bezpečnosti nájdete na stránke so zákonnými požiadavkami na adrese dell.com/regulatory_compliance.

Postup

 **VAROVANIE:** Nikdy káble neukladajte pod kartu bezdrôtovej komunikácie, aby ste predišli jej poškodeniu.

- 1 Zarovnajte drážku na bezdrôtovej karte so západkou na zásuvke karty bezdrôtovej komunikácie.
- 2 Kartu bezdrôtovej komunikácie vložte šikmo do konektora.
- 3 Stlačte istiacu zádržku von a uchyťte bezdrôtovú kartu na svojom mieste.
- 4 Pripojte anténne káble ku karte bezdrôtovej komunikácie.

V nasledujúcej tabuľke nájdete farebné schémy anténnych káblov pre kartu bezdrôtovej komunikácie podporovanú vaším počítačom.

Konektory na karte bezdrôtovej komunikácie	Farebná schéma anténnych káblov
Hlavný (biely trojuholník)	biely
Doplňkový (čierny trojuholník)	čierny

Finálne úkony

- 1 Namontujte späť [spodný kryt](#).
- 2 Namontujte späť [batériu](#).

Demontáž klávesnice



VÝSTRAHA: Pred prácou vnútri počítača si prečítajte bezpečnostné pokyny, ktoré ste dostali s vaším počítačom, a postupujte podľa pokynov v časti [Pred servisným úkonom v počítači](#). Po dokončení práce v počítači postupujte podľa pokynov v časti [Po dokončení práce v počítači](#). Ďalšie overené postupy týkajúce sa bezpečnosti nájdete na stránke so zákonnými požiadavkami na adrese dell.com/regulatory_compliance.

Prípravné úkony

Demontujte [batériu](#).

Postup

- 1 Prevráťte počítač a displej otvorte až po krajnú polohu.
- 2 Pomocou plastového páčidla uvoľnite západky, ktoré držia klávesnicu na zostave opierky dlaní.

- 3 Opatrne prevrátte klávesnicu a položte ju na zostavu opierky dlaní.

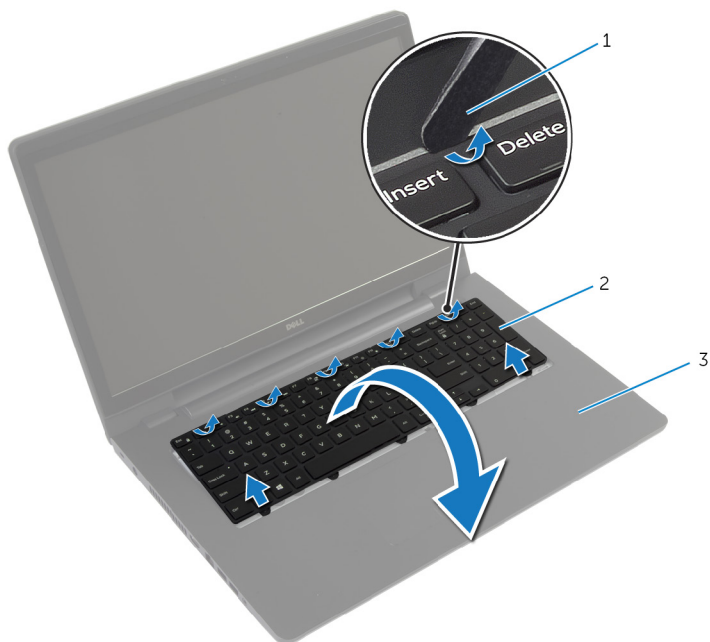

- 1 plastové páčidlo 2 klávesnica
3 zostava opierky dlaní

- 4 Nadvihnite poistky a odpojte kábel klávesnice a kábel podsvietenia klávesnice od systémovej dosky.

 **POZNÁMKA:** Podsvietená klávesnica je voliteľná. Kábel podsvietenia klávesnice je súčasťou iba laptopu vybaveného podsvietenou klávesnicou.

5 Nadvihnite a odnímate klávesnicu spolu s káblami zo zostavy opierky dlaní.

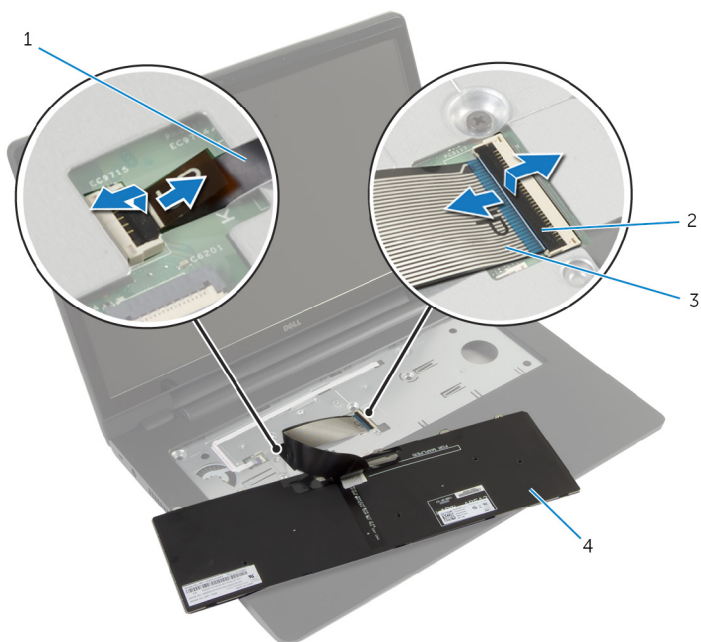

1 kábel podsvietenia
klávesnice

2 západky (2)

3 kábel klávesnice

4 klávesnica

Spätná montáž klávesnice

 **VÝSTRAHA:** Pred prácou vnútri počítača si prečítajte bezpečnostné pokyny, ktoré ste dostali s vaším počítačom, a postupujte podľa pokynov v časti [Pred servisným úkonom v počítači](#). Po dokončení práce v počítači postupujte podľa pokynov v časti [Po dokončení práce v počítači](#). Ďalšie overené postupy týkajúce sa bezpečnosti nájdete na stránke so zákonnými požiadavkami na adrese dell.com/regulatory_compliance.

Postup

-  **POZNÁMKA:** Ak inštalujete novú klávesnicu, káble prehnite rovnakým spôsobom, ako sú prehnuté na starej klávesnici. Ďalšie informácie nájdete v časti „[Prehnutie káblov klávesnice](#)“.
- 1 Zasuňte kábel klávesnice a kábel podsvietenia klávesnice do konektorov systémovej dosky a zatlačte na západky, aby ste káble zaistili.
 - 2 Prevráťte klávesnicu, zasuňte úchytky na klávesnici do otvorov na zostave opierky dlaní a zatlačením zaistíte klávesnicu do správnej polohy.

Prehnutie káblov klávesnice

-  **POZNÁMKA:** Kábel podsvietenia klávesnice je dostupný iba pri podsvietennej klávesnici.



POZNÁMKA: Káble klávesnice nie sú prehnuté v čase prevzatia novej klávesnice.

- 1 Klávesnicu položte na rovny a čistý povrch.

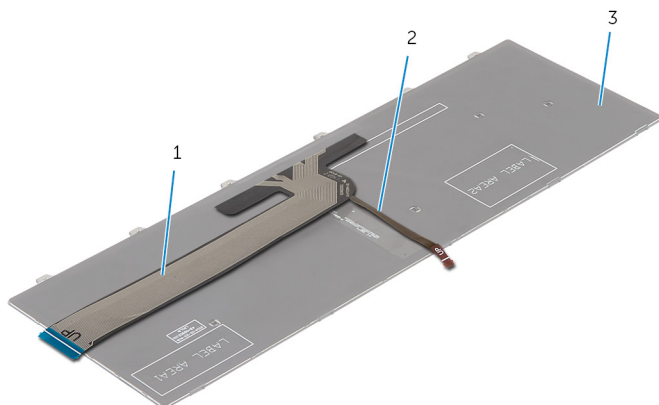

1 kábel klávesnice

2 kábel podsvietenia
klávesnice

3 klávesnica



VAROVANIE: Pri prehýbaní káblov nepoužívajte príliš silný tlak.

- 2 Nadvihnite kábel klávesnice a opatrne prehnite kábel podsvietenia klávesnice na čiare prehnutia.

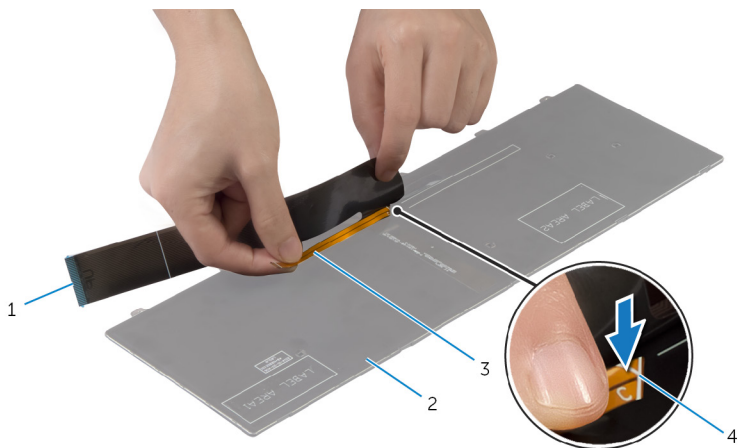

1 kábel klávesnice

2 klávesnica

3 kábel podsvietenia
klávesnice

4 čiara prehnutia

- 3 Pomocou zarovnávacjej čiary opatrne prehnite kábel klávesnice.

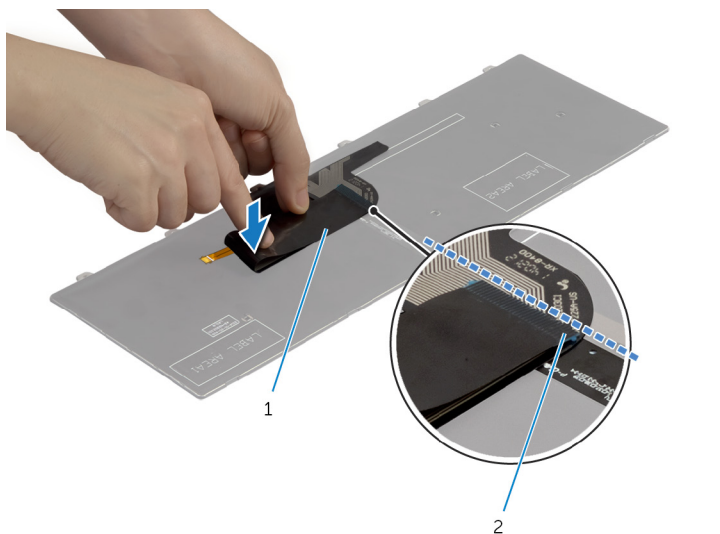

1 kábel klávesnice

2 zarovnávacja čiara

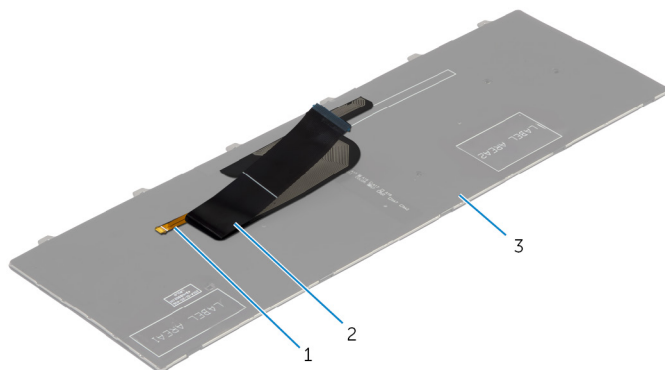

1 kábel podsvietenia
klávesnice

2 kábel klávesnice

3 klávesnica

Finálne úkony

Namontujte späť [batériu](#).

Demontáž opierky dlani



VÝSTRAHA: Pred prácou vnútri počítača si prečítajte bezpečnostné pokyny, ktoré ste dostali s vaším počítačom, a postupujte podľa pokynov v časti [Pred servisným úkonom v počítači](#). Po dokončení práce v počítači postupujte podľa pokynov v časti [Po dokončení práce v počítači](#). Ďalšie overené postupy týkajúce sa bezpečnosti nájdete na stránke so zákonnými požiadavkami na adrese dell.com/regulatory_compliance.

Prípravné úkony

- 1 Demontujte [batériu](#).
- 2 Demontujte [spodný kryt](#).
- 3 Vykonať postup od kroku 1 po krok 3 a demontujte [pevný disk](#).
- 4 Demontujte [optickú jednotku](#).
- 5 Demontujte [klávesnicu](#).

Postup

- 1 Odskrutkujte skrutky, ktorými je opierka dlaní pripevnená k systémovej doske.

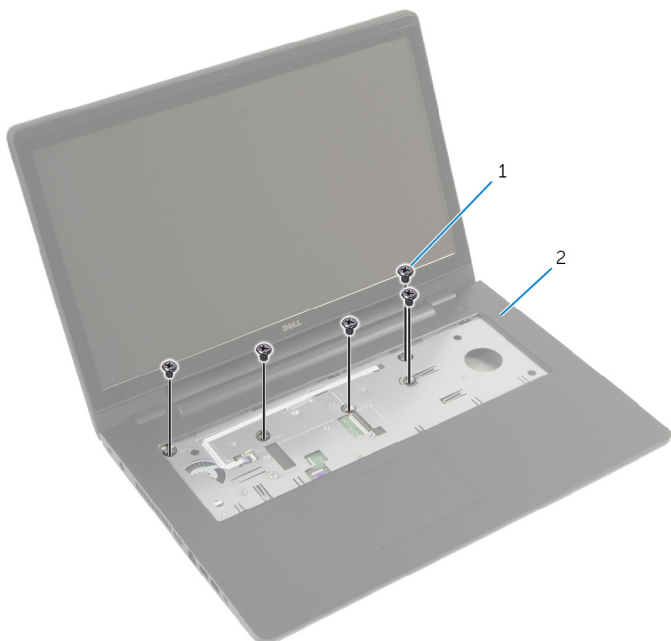

1 skrutky (5)

2 opierka dlaní

- 2 Zatvorte displej a prevrátte počítač.

- 3** Odskrutkujte skrutky, ktoré upevňujú opierku dlaní k základni počítača.

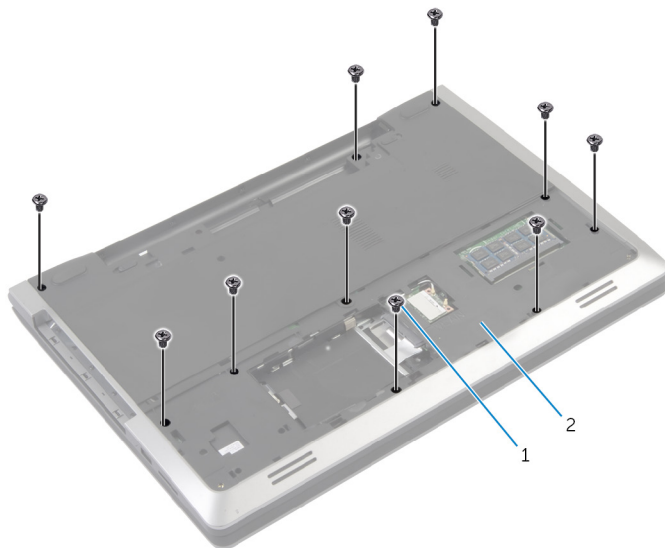

1 skrutky (10)

2 základňa počítača

- 4** Prevráťte počítač a displej otvorte až po krajnú polohu.

- 5 Nadvihnite západky konektora a odpojte kábel dosky s tlačidlom napájania a kábel dotykovej plochy od systémovej dosky.

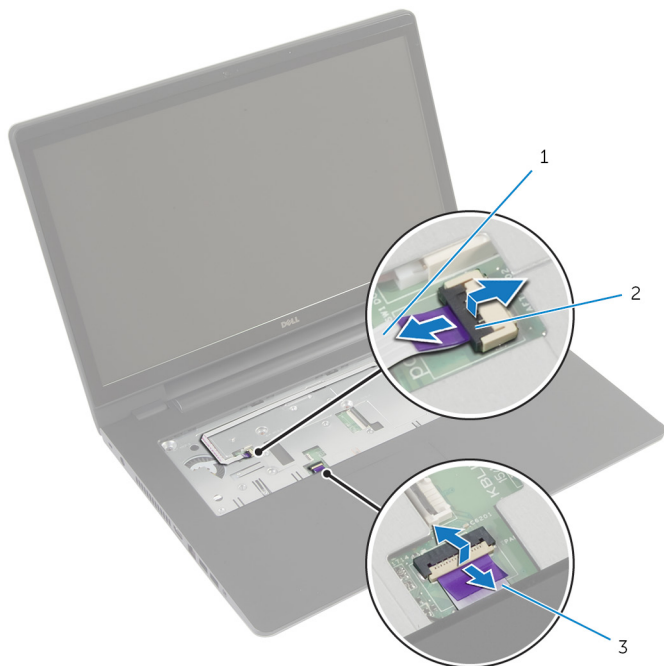

1 kábel dosky s tlačidlom napájania

2 západky konektorov (2)

3 kábel dotykovej plochy

- 6 Plastovým páčidlom opatrne nadvihnite a uvoľnite úchytky na opierke dlani z otvorov na základni počítača.



1 plastové páčidlo

2 opierka dlani

- 7 Vyberte opierku dlani zo zostavy displeja.

Spätná montáž opierky dlaní

 **VÝSTRAHA:** Pred prácou vnútri počítača si prečítajte bezpečnostné pokyny, ktoré ste dostali s vaším počítačom, a postupujte podľa pokynov v časti [Pred servisným úkonom v počítači](#). Po dokončení práce v počítači postupujte podľa pokynov v časti [Po dokončení práce v počítači](#). Ďalšie overené postupy týkajúce sa bezpečnosti nájdete na stránke so zákonnými požiadavkami na adrese dell.com/regulatory_compliance.

Postup

- 1 Zarovnajte úchytky na opierke dlaní s otvormi na základni počítača a zacvaknite opierku dlaní na miesto.
- 2 Zaskrutkujte skrutky, ktoré držia opierku dlaní na systémovej doske.
- 3 Zasuňte kábel dotykového panelu a kábel dosky s tlačidlom napájania do konektorov na systémovej doske a zatlačením poistiek konektorov káble zaistite.
- 4 Zatvorte displej a prevráťte počítač.
- 5 Zaskrutkujte skrutky, ktoré držia opierku dlaní na základni počítača.

Finálne úkony

- 1 Namontujte späť [klávesnicu](#).
- 2 Namontujte späť [optickú jednotku](#).
- 3 Postupujte podľa krokov 3 až 5 návodu na spätnú montáž [pevného disku](#).
- 4 Namontujte späť [spodný kryt](#).
- 5 Namontujte späť [batériu](#).

Demontáž dosky s tlačidlom napájania



VÝSTRAHA: Pred prácou vnútri počítača si prečítajte bezpečnostné pokyny, ktoré ste dostali s vaším počítačom, a postupujte podľa pokynov v časti [Pred servisným úkonom v počítači](#). Po dokončení práce v počítači postupujte podľa pokynov v časti [Po dokončení práce v počítači](#). Ďalšie overené postupy týkajúce sa bezpečnosti nájdete na stránke so zákonnými požiadavkami na adrese dell.com/regulatory_compliance.

Prípravné úkony

- 1 Demontujte [batériu](#).
- 2 Demontujte [spodný kryt](#).
- 3 Vykonajte postup od kroku 1 po krok 3 a demontujte [pevný disk](#).
- 4 Postupujte podľa krokov 1 až 2 návodu na demontáž [optickej jednotky](#).
- 5 Demontujte [klávesnicu](#).
- 6 Demontujte [opierku dlaní](#).

Postup

- 1 Kábel dosky s tlačidlom napájania odlepte z opierky dlaní.
- 2 Zostavy opierky dlaní prevrátte a položte ho na čistý a rovný povrch.
- 3 Vytiahnite kábel dosky s tlačidlom napájania cez otvor na zostavu opierky dlaní.
- 4 Odskrutkujte skrutku, ktorá drží dosku s tlačidlom napájania na opierke dlaní.
- 5 Zapamätajte si trasu kábla dosky s tlačidlom napájania a odlepte ho z opierky dlaní.

- 6 Nadvihnite dosku s tlačidlom napájania do uhla a demontujte ju z opierky dlani.

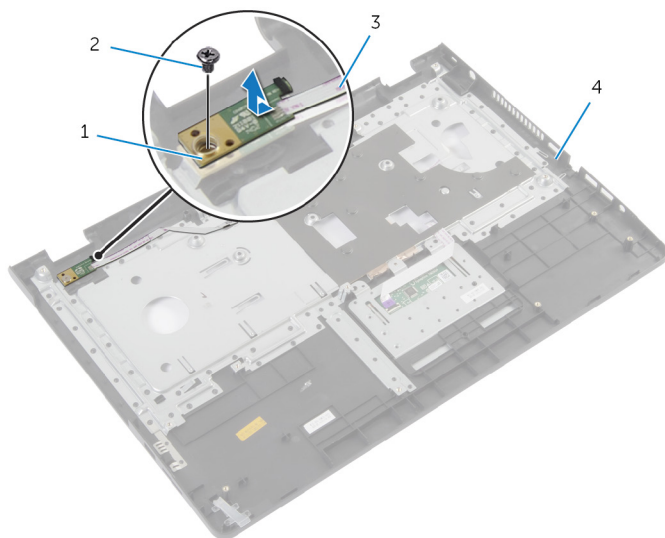

- | | | | |
|---|-----------------------------------|---|-------------------------|
| 1 | dosku s tlačidlom napájania | 2 | skrutka |
| 3 | kábel dosky s tlačidlom napájania | 4 | opierka dlani napájania |

Spätná montáž dosky tlačidla napájania

 **VÝSTRAHA:** Pred prácou vnútri počítača si prečítajte bezpečnostné pokyny, ktoré ste dostali s vaším počítačom, a postupujte podľa pokynov v časti [Pred servisným úkonom v počítači](#). Po dokončení práce v počítači postupujte podľa pokynov v časti [Po dokončení práce v počítači](#). Ďalšie overené postupy týkajúce sa bezpečnosti nájdete na stránke so zákonnými požiadavkami na adrese dell.com/regulatory_compliance.

Postup

- 1 Zarovnajzte dieru pre skrutku na doske s tlačidlom napájania s dierou pre skrutku na opierke dlaní.
- 2 Zaskrutkujte skrutku, ktorá drží dosku s tlačidlom napájania na opierke dlaní.
- 3 Prilepte kábel dosky s tlačidlom napájania k zostave opierky dlaní.
- 4 Prevedzte kábel dosky s tlačidlom napájania cez otvor v zostave opierky dlaní.
- 5 Obráťte zostavu opierky dlaní.

Finálne úkony

- 1 Namontujte späť [opierku dlaní](#).
- 2 Namontujte späť [klávesnicu](#).
- 3 Vykonajte postup od kroku 3 po krok 5 a namontujte späť [pevný disk](#).
- 4 Namontujte späť [spodný kryt](#).
- 5 Namontujte späť [batériu](#).

Demontáž dotykového panela



VÝSTRAHA: Pred prácou vnútri počítača si prečítajte bezpečnostné pokyny, ktoré ste dostali s vaším počítačom, a postupujte podľa pokynov v časti [Pred servisným úkonom v počítači](#). Po dokončení práce v počítači postupujte podľa pokynov v časti [Po dokončení práce v počítači](#). Ďalšie overené postupy týkajúce sa bezpečnosti nájdete na stránke so zákonnými požiadavkami na adrese dell.com/regulatory_compliance.

Prípravné úkony

- 1 Demontujte [batériu](#).
- 2 Demontujte [spodný kryt](#).
- 3 Postupujte podľa krokov 1 až 3 návodu na demontáž [pevného disku](#).
- 4 Postupujte podľa krokov 1 až 2 návodu na demontáž [optickej jednotky](#).
- 5 Demontujte [klávesnicu](#).
- 6 Demontujte [opierku dlaní](#).

Postup

- 1 Nadvihnite poistku konektora a odpojte kábel dotykového panela od dotykového panela.
- 2 Odskrutkujte skrutky, ktoré držia dotykový panel na opierke dlaní.

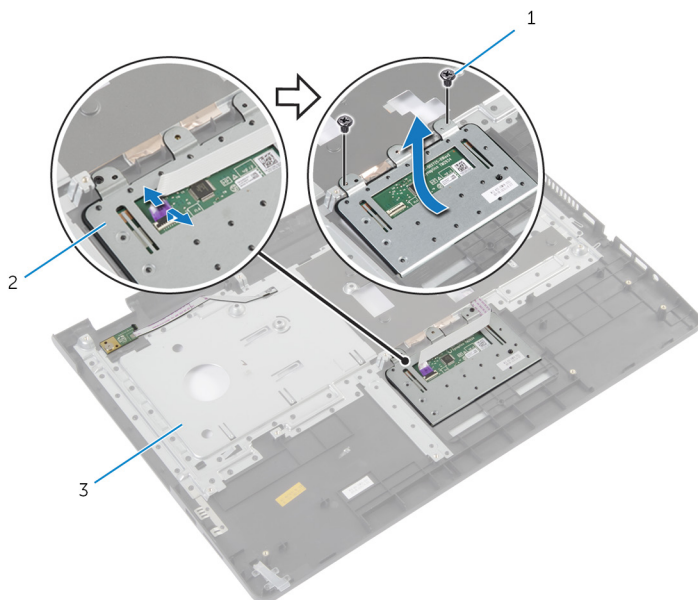

1 skrutky (2)

2 dotyková plocha

3 opierka dlaní

- 3 Dotykový panel zdvihnite z opierky dlaní.

Spätná montáž dotykového panela

 **VÝSTRAHA:** Pred prácou vnútri počítača si prečítajte bezpečnostné pokyny, ktoré ste dostali s vaším počítačom, a postupujte podľa pokynov v časti [Pred servisným úkonom v počítači](#). Po dokončení práce v počítači postupujte podľa pokynov v časti [Po dokončení práce v počítači](#). Ďalšie overené postupy týkajúce sa bezpečnosti nájdete na stránke so zákonnými požiadavkami na adrese dell.com/regulatory_compliance.

Postup

- 1 Zarovnajte otvory na skrutky na dotykovom paneli s otvormi na skrutky v opierke dlaní.
- 2 Zaskrutkujte skrutky, ktorými je dotykový panel prichytený k opierke dlaní.
- 3 Zasuňte kábel dotykového panela do konektora na dotykovom paneli a zatlačením na poistku konektora ho zaistite.

Finálne úkony

- 1 Namontujte späť [opierku dlaní](#).
- 2 Namontujte späť [klávesnicu](#).
- 3 Postupujte podľa krokov 4 až 5 návodu na spätnú montáž [optickej jednotky](#).
- 4 Postupujte podľa krokov 3 až 5 návodu na spätnú montáž [pevného disku](#).
- 5 Namontujte späť [spodný kryt](#).
- 6 Namontujte späť [batériu](#).

Demontáž dosky s konektorom batérie



VÝSTRAHA: Pred prácou vnútri počítača si prečítajte bezpečnostné pokyny, ktoré ste dostali s vaším počítačom, a postupujte podľa pokynov v časti [Pred servisným úkonom v počítači](#). Po dokončení práce v počítači postupujte podľa pokynov v časti [Po dokončení práce v počítači](#). Ďalšie overené postupy týkajúce sa bezpečnosti nájdete na stránke so zákonnými požiadavkami na adrese dell.com/regulatory_compliance.

Prípravné úkony

- 1 Demontujte [batériu](#).
- 2 Demontujte [spodný kryt](#).
- 3 Postupujte podľa krokov 1 až 3 návodu na demontáž [pevného disku](#).
- 4 Postupujte podľa krokov 1 až 2 návodu na demontáž [optickej jednotky](#).
- 5 Demontujte [klávesnicu](#).
- 6 Demontujte [opierku dlaní](#).

Postup

- 1 Odstráňte skrutky, ktoré držia dosku s konektorom batérie na základni počítača.

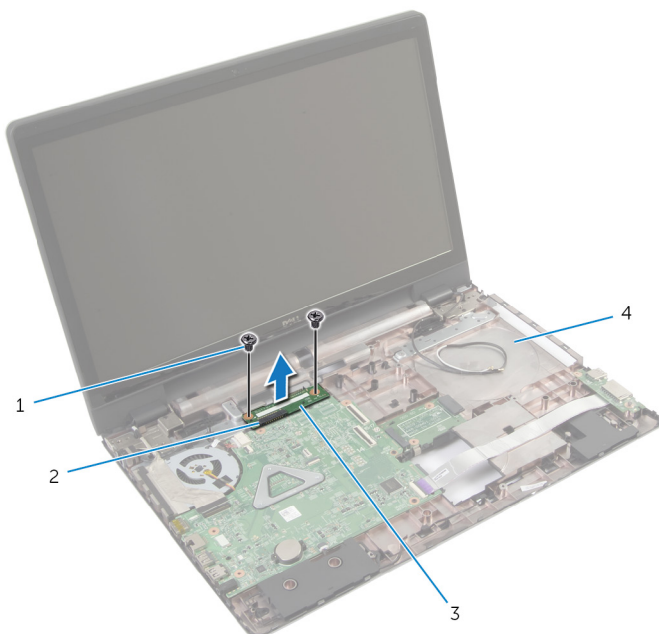

- | | | | |
|---|----------------------------|---|-------------------|
| 1 | skrutky (2) | 2 | poistka konektora |
| 3 | Doska s konektorom batérie | 4 | základňa počítača |

- 2 Opatrne nadvihnite dosku s konektorom batérie a odpojte ju od systémovej dosky.

Spätná montáž dosky s konektorom batérie

 **VÝSTRAHA:** Pred prácou vnútri počítača si prečítajte bezpečnostné pokyny, ktoré ste dostali s vaším počítačom, a postupujte podľa pokynov v časti [Pred servisným úkonom v počítači](#). Po dokončení práce v počítači postupujte podľa pokynov v časti [Po dokončení práce v počítači](#). Ďalšie overené postupy týkajúce sa bezpečnosti nájdete na stránke so zákonnými požiadavkami na adrese dell.com/regulatory_compliance.

Postup

- 1 Zarovnajte otvory na skrutky na doske konektora batérie s otvormi na skrutky na základni počítača.
- 2 Zatlačte dosku konektora batérie nadol na svoje miesto.
- 3 Zaskrutkujte skrutky, ktoré držia dosku s konektorom batérie na základni počítača.

Finálne úkony

- 1 Namontujte späť [opierku dlaní](#).
- 2 Namontujte späť [klávesnicu](#).
- 3 Postupujte podľa krokov 4 až 5 návodu na spätnú montáž [optickej jednotky](#).
- 4 Postupujte podľa krokov 3 až 5 návodu na spätnú montáž [pevného disku](#).
- 5 Namontujte späť [spodný kryt](#).
- 6 Namontujte späť [batériu](#).

Demontáž vstupno-výstupnej dosky

 **VÝSTRAHA:** Pred prácou vnútri počítača si prečítajte bezpečnostné pokyny, ktoré ste dostali s vaším počítačom, a postupujte podľa pokynov v časti [Pred servisným úkonom v počítači](#). Po dokončení práce v počítači postupujte podľa pokynov v časti [Po dokončení práce v počítači](#). Ďalšie overené postupy týkajúce sa bezpečnosti nájdete na stránke so zákonnými požiadavkami na adrese dell.com/regulatory_compliance.

Prípravné úkony

- 1 Demontujte [batériu](#).
- 2 Demontujte [spodný kryt](#).
- 3 Postupujte podľa krokov 1 až 3 návodu na demontáž [pevného disku](#).
- 4 Postupujte podľa krokov 1 až 2 návodu na demontáž [optickej jednotky](#).
- 5 Demontujte [klávesnicu](#).
- 6 Demontujte [opierku dlaní](#).

Postup

- 1 Odskrutkujte skrutku, ktorá upevňuje vstupno-výstupnú dosku k základni počítača.
- 2 Opatrne zdvihnite vstupno-výstupnú dosku a prevráťte ju.
- 3 Nadvihnite poistku konektora a potiahnutím úchytky odpojte kábel vstupno-výstupnej dosky od vstupno-výstupnej dosky.

4 Vyberte vstupno-výstupnú dosku zo základne počítača.

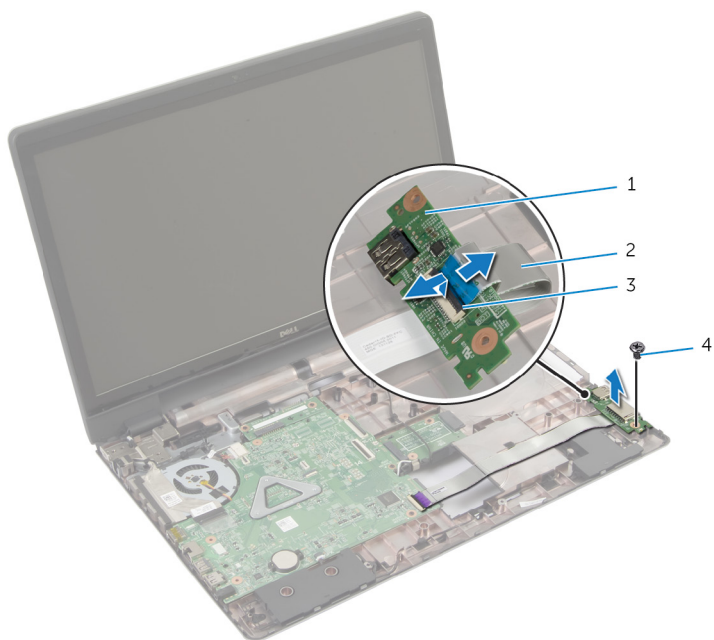

1 vstupno-výstupná doska

2 kábel vstupno-výstupnej dosky

3 poistka konektora

4 skrutka

Spätná montáž vstupno-výstupnej dosky



VÝSTRAHA: Pred prácou vnútri počítača si prečítajte bezpečnostné pokyny, ktoré ste dostali s vaším počítačom, a postupujte podľa pokynov v časti [Pred servisným úkonom v počítači](#). Po dokončení práce v počítači postupujte podľa pokynov v časti [Po dokončení práce v počítači](#). Ďalšie overené postupy týkajúce sa bezpečnosti nájdete na stránke so zákonnými požiadavkami na adrese dell.com/regulatory_compliance.

Postup

- 1 Zasuňte kábel vstupno-výstupnej dosky do konektora vstupno-výstupnej dosky a zatlačením na západku ho zaistíte.
- 2 Obráťte vstupno-výstupnú dosku a zarovnajte otvory pre skrutky na vstupno-výstupnej doske s otvormi pre skrutky na základni počítača.
- 3 Zaskrutkujte späť skrutku, ktorá upevňuje vstupno-výstupnú dosku k základni počítača.

Finálne úkony

- 1 Namontujte späť [opierku dlaní](#).
- 2 Namontujte späť [klávesnicu](#).
- 3 Postupujte podľa krokov 4 až 5 návodu na spätnú montáž [optickej jednotky](#).
- 4 Postupujte podľa krokov 3 až 5 návodu na spätnú montáž [pevného disku](#).
- 5 Namontujte späť [spodný kryt](#).
- 6 Namontujte späť [batériu](#).

Demontáž dosky s konektorom optickej jednotky



VÝSTRAHA: Pred prácou vnútri počítača si prečítajte bezpečnostné pokyny, ktoré ste dostali s vaším počítačom, a postupujte podľa pokynov v časti [Pred servisným úkonom v počítači](#). Po dokončení práce v počítači postupujte podľa pokynov v časti [Po dokončení práce v počítači](#). Ďalšie overené postupy týkajúce sa bezpečnosti nájdete na stránke so zákonnými požiadavkami na adrese dell.com/regulatory_compliance.

Prípravné úkony

- 1 Demontujte [batériu](#).
- 2 Demontujte [spodný kryt](#).
- 3 Postupujte podľa krokov 1 až 3 návodu na demontáž [pevného disku](#).
- 4 Demontujte [optickú jednotku](#).
- 5 Demontujte kartu [bezdrôtovej komunikácie](#).
- 6 Demontujte [klávesnicu](#).
- 7 Demontujte [opierku dlaní](#).

Postup

- 1 Odskrutkujte skrutku, ktorou je doska s konektorom optickej jednotky pripevnená k základni počítača.

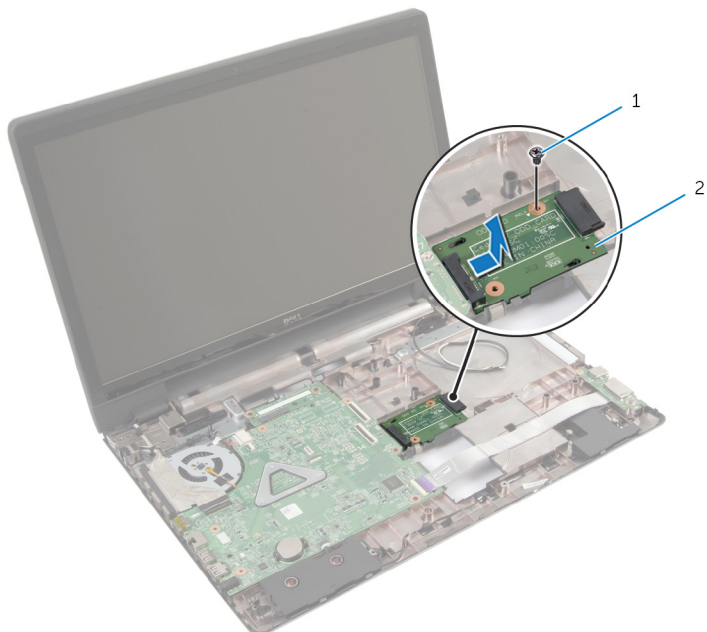

1 skrutka

2 doska s konektorom
optickej jednotky

- 2 Posuňte a vydvihnite dosku s konektorom optickej jednotky zo základne počítača.

Spätná montáž dosky s konektorom optickej jednotky

 **VÝSTRAHA:** Pred prácou vnútri počítača si prečítajte bezpečnostné pokyny, ktoré ste dostali s vaším počítačom, a postupujte podľa pokynov v časti [Pred servisným úkonom v počítači](#). Po dokončení práce v počítači postupujte podľa pokynov v časti [Po dokončení práce v počítači](#). Ďalšie overené postupy týkajúce sa bezpečnosti nájdete na stránke so zákonnými požiadavkami na adrese dell.com/regulatory_compliance.

Postup

- 1 Zasuňte a pripojte dosku s konektorom optickej jednotky k systémovej doske.
- 2 Zaskrutkujte späť skrutku, ktorou je doska s konektorom optickej jednotky pripevnená k základni počítača.

Finálne úkony

- 1 Namontujte späť [opierku dlaní](#).
- 2 Namontujte späť [klávesnicu](#).
- 3 Namontujte späť [kartu bezdrôtovej komunikácie](#).
- 4 Postupujte podľa krokov 3 až 5 návodu na spätnú montáž [pevného disku](#).
- 5 Namontujte späť [optickú jednotku](#)
- 6 Namontujte späť [spodný kryt](#).
- 7 Namontujte späť [batériu](#).

Demontáž gombíkovej batérie

 **VÝSTRAHA:** Pred prácou vnútri počítača si prečítajte bezpečnostné pokyny, ktoré ste dostali s vaším počítačom, a postupujte podľa pokynov v časti [Pred servisným úkonom v počítači](#). Po dokončení práce v počítači postupujte podľa pokynov v časti [Po dokončení práce v počítači](#). Ďalšie overené postupy týkajúce sa bezpečnosti nájdete na stránke so zákonnými požiadavkami na adrese dell.com/regulatory_compliance.

 **VAROVANIE:** Ak sa vyberie gombíková batéria, obnovia sa predvolené nastavenia systému BIOS. Odporúčame, aby ste si pred vybratím gombíkovej batérie poznamenali nastavenia systému BIOS.

Prípravné úkony

- 1 Demontujte [batériu](#).
- 2 Demontujte [spodný kryt](#).
- 3 Postupujte podľa krokov 1 až 3 návodu na demontáž [pevného disku](#).
- 4 Postupujte podľa krokov 1 až 2 návodu na demontáž [optickej jednotky](#).
- 5 Demontujte [klávesnicu](#).
- 6 Demontujte [opierku dlaní](#).

Postup

Na jemné vypáčenie gombíkovej batérie z objímky batérie na systémovej doske použite plastové páčidlo.

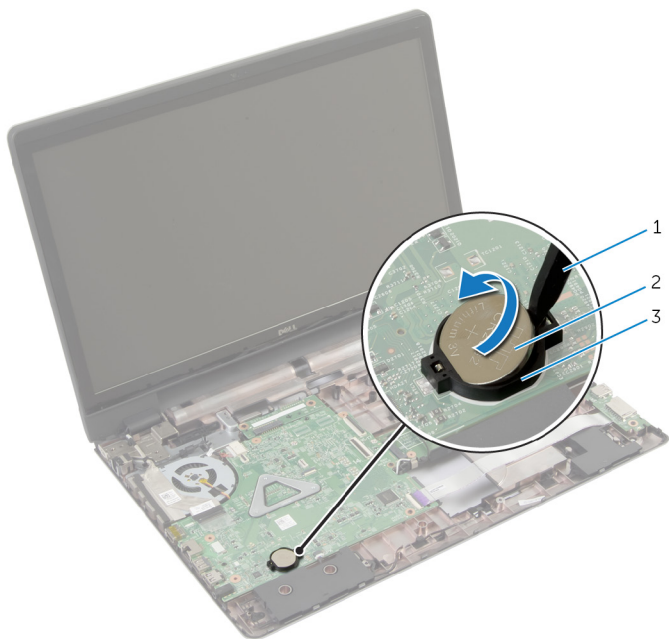

- 1 plastové páčidlo
- 3 objímka batérie

- 2 gombíková batéria

Spätná montáž gombíkovej batérie

 **VÝSTRAHA:** Pred prácou vnútri počítača si prečítajte bezpečnostné pokyny, ktoré ste dostali s vaším počítačom, a postupujte podľa pokynov v časti [Pred servisným úkonom v počítači](#). Po dokončení práce v počítači postupujte podľa pokynov v časti [Po dokončení práce v počítači](#). Ďalšie overené postupy týkajúce sa bezpečnosti nájdete na stránke so zákonnými požiadavkami na adrese dell.com/regulatory_compliance.

Postup

S kladnou stranou nahor zacvaknite gombíkovú batériu do objimky batérie na systémovej doske.

Finálne úkony

- 1 Namontujte späť [opierku dlaní](#).
- 2 Namontujte späť [klávesnicu](#).
- 3 Postupujte podľa krokov 4 až 5 návodu na spätnú montáž [optickej jednotky](#).
- 4 Postupujte podľa krokov 3 až 5 návodu na spätnú montáž [pevného disku](#).
- 5 Namontujte späť [batériu](#).
- 6 Namontujte späť [spodný kryt](#).

Demontáž reproduktorov



VÝSTRAHA: Pred prácou vnútri počítača si prečítajte bezpečnostné pokyny, ktoré ste dostali s vaším počítačom, a postupujte podľa pokynov v časti [Pred servisným úkonom v počítači](#). Po dokončení práce v počítači postupujte podľa pokynov v časti [Po dokončení práce v počítači](#). Ďalšie overené postupy týkajúce sa bezpečnosti nájdete na stránke so zákonnými požiadavkami na adrese dell.com/regulatory_compliance.

Prípravné úkony

- 1 Demontujte [batériu](#).
- 2 Demontujte [spodný kryt](#).
- 3 Postupujte podľa krokov 1 až 3 návodu na demontáž [pevného disku](#).
- 4 Postupujte podľa krokov 1 až 2 návodu na demontáž [optickej jednotky](#).
- 5 Demontujte [klávesnicu](#).
- 6 Demontujte [opierku dlaní](#).
- 7 Demontujte [vstupno-výstupnú dosku](#).

Postup

- 1 Odpojte kábel reproduktora od systémovej dosky.
- 2 Poznačte si smer vedenia kábla reproduktora a vytiahnite kábel z vodiacich úchytiak na základni počítača.

3 Vyberte reproduktory spolu s káblom reproduktora zo základne počítača.

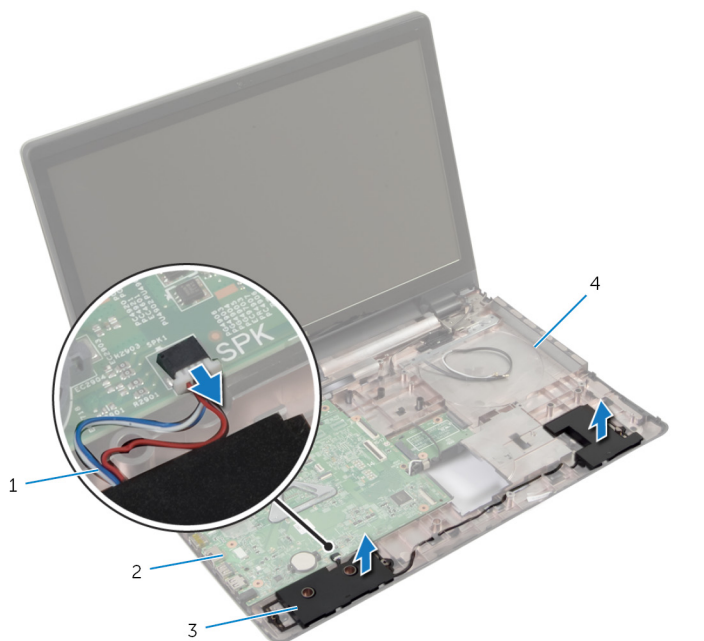

1 kábel reproduktora

2 systémová doska

3 reproduktory (2)

4 základňa počítača

Inštalácia reproduktorov



VÝSTRAHA: Pred prácou vnútri počítača si prečítajte bezpečnostné pokyny, ktoré ste dostali s vaším počítačom, a postupujte podľa pokynov v časti [Pred servisným úkonom v počítači](#). Po dokončení práce v počítači postupujte podľa pokynov v časti [Po dokončení práce v počítači](#). Ďalšie overené postupy týkajúce sa bezpečnosti nájdete na stránke so zákonnými požiadavkami na adrese dell.com/regulatory_compliance.

Postup

- 1 Na umiestnenie reproduktorov použite zarovnávacie kolíky na základni počítača.
- 2 Presuňte kábel reproduktora cez vodiace úchytky na základni počítača.
- 3 Pripojte kábel reproduktora k systémovej doske.

Finálne úkony

- 1 Namontujte späť [vstupno-výstupnú dosku](#).
- 2 Namontujte späť [opierku dlaní](#).
- 3 Namontujte späť [klávesnicu](#).
- 4 Vykonajte postup od kroku 3 po krok 5 a namontujte späť [pevný disk](#).
- 5 Postupujte podľa krokov 4 až 5 návodu na spätnú montáž [optickej jednotky](#).
- 6 Namontujte späť [spodný kryt](#).
- 7 Namontujte späť [batériu](#).

Demontáž systémovej dosky

 **VÝSTRAHA:** Pred prácou vnútri počítača si prečítajte bezpečnostné pokyny, ktoré ste dostali s vaším počítačom, a postupujte podľa pokynov v časti [Pred servisným úkonom v počítači](#). Po dokončení práce v počítači postupujte podľa pokynov v časti [Po dokončení práce v počítači](#). Ďalšie overené postupy týkajúce sa bezpečnosti nájdete na stránke so zákonnými požiadavkami na adrese dell.com/regulatory_compliance.

 **POZNÁMKA:** Servisný štítok počítača sa nachádza na systémovej doske. Servisný štítok musíte zadať v nastaveniach systému po výmene systémovej dosky.

 **POZNÁMKA:** Výmenou systémovej dosky sa odstránia všetky zmeny, ktoré ste vykonali v systéme BIOS pomocou nástroja System Setup. Po výmene systémovej dosky musíte vykonať želané zmeny znova.

 **POZNÁMKA:** Pred odpojením káblov od systémovej dosky so poznačte miesto konektorov, aby ste ich vedeli správne zapojiť po výmene systémovej dosky.

Prípravné úkony

- 1 Demontujte [batériu](#).
- 2 Demontujte [spodný kryt](#).
- 3 Demontujte [pamäťový modul](#).
- 4 Vykonajte postup od kroku 1 po krok 3 a demontujte [pevný disk](#).
- 5 Postupujte podľa krokov 1 až 2 návodu na demontáž [optickej jednotky](#).
- 6 Demontujte kartu [bezdrôtovej komunikácie](#).
- 7 Demontujte [klávesnicu](#).
- 8 Demontujte [opierku dlaní](#).
- 9 Demontujte [dosku s konektorom batérie](#).
- 10 Demontujte [dosku s konektorom optickej jednotky](#).

Postup

- 1 Zatvorte displej a prevráťte počítač.
- 2 Vyberte anténne káble z vodiacich úchytiak na základni počítača.
- 3 Zasuňte káble antény cez otvor na základni počítača.

- 4 Prevráťte počítač a displej otvorte až po krajnú polohu.
- 5 Odlepte pásku, ktorá drží kábel displej na zostave systémovej dosky.
- 6 Nadvihnite poistky konektora a odpojte kábel displeja a kábel vstupno-výstupnej dosky od systémovej dosky.
- 7 Stiahnite kábel displeja z ventilátora.
- 8 Odpojte kábel napájacieho adaptéra a kábel reproduktora od systémovej dosky.

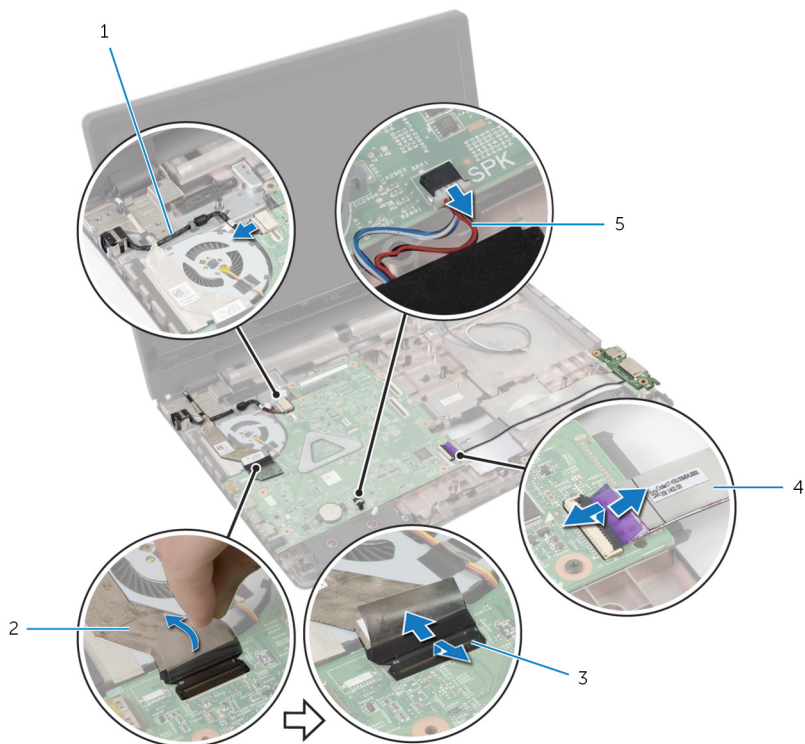

1 kábel portu napájacieho adaptéra

2 kábel displeja

3 poistky (3)

4 kábel vstupno-výstupnej dosky

5 kábel reproduktora

- 9 Odskrutkuje skrutky, ktorými je zostava systémovej dosky pripevnená k základni počítača.

10 Zostavu systémovej dosky vyberte zo základne počítača.

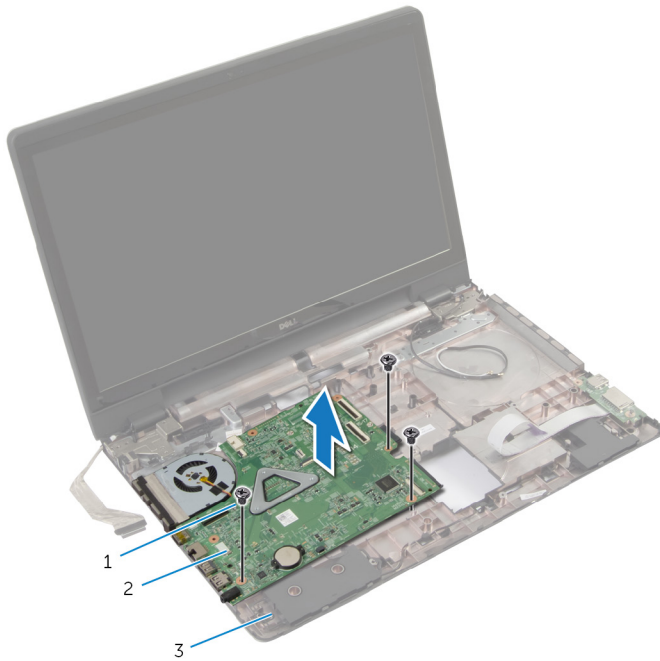

1 skrutky (3)

2 zostava systémovej dosky

3 základňa počítača

11 Demontujte [zostavu chladiča](#).

Spätná montáž systémovej dosky

 **VÝSTRAHA:** Pred prácou vnútri počítača si prečítajte bezpečnostné pokyny, ktoré ste dostali s vaším počítačom, a postupujte podľa pokynov v časti [Pred servisným úkonom v počítači](#). Po dokončení práce v počítači postupujte podľa pokynov v časti [Po dokončení práce v počítači](#). Ďalšie overené postupy týkajúce sa bezpečnosti nájdete na stránke so zákonnými požiadavkami na adrese dell.com/regulatory_compliance.

 **POZNÁMKA:** Servisný štítok počítača sa nachádza na systémovej doske. Servisný štítok musíte zadať v nastaveniach systému po výmene systémovej dosky.

Postup



- 1 Namontujte späť [zostavu chladiča](#).
- 2 Zarovnajte otvory na skrutky na zostave systémovej dosky s otvormi na skrutky na základni počítača.
- 3 Zaskrutkujte späť skrutky, ktorými je zostava systémovej dosky pripevnená k základni počítača.
- 4 Zapojte kábel napájacieho adaptéra a kábel reproduktora k systémovej doske.
- 5 Prilepte kábel displeja k ventilátoru.
- 6 Zasuňte kábel displeja a kábel vstupno-výstupnej dosky do príslušných konektorov a zatlačením poistiek káble zaistite.
- 7 Prilepte pásku, ktorá upevňuje kábel displeja k systémovej doske.
- 8 Zasuňte káble antény cez otvor na základni počítača.
- 9 Zatvorte displej a prevráťte počítač.
- 10 Nasmerujte káble antén po základni počítača.

Finálne úkony

- 1 Nainštalujte späť [dosku s konektorom optickej jednotky](#).
- 2 Nainštalujte späť [dosku s konektorom batérie](#).
- 3 Namontujte späť [opierku dlaní](#).
- 4 Namontujte späť [klávesnicu](#).

- 5 Namontujte späť [kartu bezdrôtovej komunikácie](#).
- 6 Postupujte podľa krokov 4 až 5 návodu na spätnú montáž [optickej jednotky](#).
- 7 Vykonaajte postup od kroku 3 po krok 5 a namontujte späť [pevný disk](#).
- 8 Namontujte späť [pamäťový modul](#).
- 9 Namontujte späť [spodný kryt](#).
- 10 Namontujte späť [batériu](#).

Demontáž zostavy chladiča

-  **VÝSTRAHA:** Pred prácou vnútri počítača si prečítajte bezpečnostné pokyny, ktoré ste dostali s vaším počítačom, a postupujte podľa pokynov v časti [Pred servisným úkonom v počítači](#). Po dokončení práce v počítači postupujte podľa pokynov v časti [Po dokončení práce v počítači](#). Ďalšie overené postupy týkajúce sa bezpečnosti nájdete na stránke so zákonnými požiadavkami na adrese dell.com/regulatory_compliance.
-  **VÝSTRAHA:** Chladič sa môže počas normálnej prevádzky zahriať. Skôr, než sa chladiča dotknete, nechajte ho dostatočne dlho vychladnúť.
-  **VAROVANIE:** Ak chcete zaistiť maximálne chladenie procesora, nedotýkajte sa oblastí prenosu tepla na chladiči. Mastnota vašej pokožky môže obmedziť schopnosť prenosu tepla teplovodivou pastou.

Prípravné úkony

- 1 Demontujte [batériu](#).
- 2 Demontujte [spodný kryt](#).
- 3 Demontujte kartu [bezdrôtovej komunikácie](#).
- 4 Demontujte [pamäťový modul](#).
- 5 Postupujte podľa krokov 1 až 2 návodu na demontáž [optickej jednotky](#).
- 6 Vykonajte postup od kroku 1 po krok 3 a demontujte [pevný disk](#).
- 7 Demontujte [klávesnicu](#).
- 8 Demontujte [opierku dlaní](#).
- 9 Demontujte [dosku s konektorom batérie](#).
- 10 Demontujte [dosku s konektorom optickej jednotky](#).
- 11 Postupujte podľa krokov 1 až 10 návodu na demontáž [systémovej dosky](#).

Postup

- 1 Prevráťte zostavu systémovej dosky a položte ju na rovný a čistý povrch.
- 2 Postupne (poradie je vyznačené na chladiči) povolte skrutky so zapustenou hlavou, ktoré držia zostavu chladiča na systémovej doske.



POZNÁMKA: Vzhľad chladiča a počet skrutiek procesora môžu byť odlišné v závislosti od objednanej konfigurácie.

- 3 Odpojte kábel ventilátora od systémovej dosky.
- 4 Vyberte zostavu chladiča zo systémovej dosky.

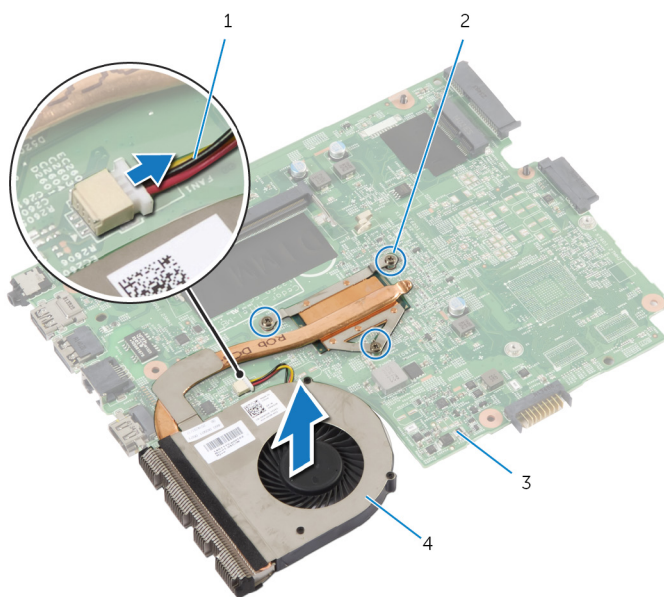

- | | | | |
|---|-------------------|---|----------------------------------|
| 1 | kábel ventilátora | 2 | skrutky so zapustenou hlavou (3) |
| 3 | systémová doska | 4 | zostava chladiča |

Spätná montáž zostavy chladiča

 **VÝSTRAHA:** Pred prácou vnútri počítača si prečítajte bezpečnostné pokyny, ktoré ste dostali s vaším počítačom, a postupujte podľa pokynov v časti [Pred servisným úkonom v počítači](#). Po dokončení práce v počítači postupujte podľa pokynov v časti [Po dokončení práce v počítači](#). Ďalšie overené postupy týkajúce sa bezpečnosti nájdete na stránke so zákonnými požiadavkami na adrese dell.com/regulatory_compliance.

 **VAROVANIE:** Nesprávne zarovnanie chladiča môže spôsobiť poškodenie systémovej dosky a procesora.

Postup

- 1 Zarovnajte otvory na skrutky na zostave chladiča s otvormi na skrutky na systémovej doske.
- 2 Postupne (poradie je vyznačené na chladiči) dotiahnite skrutky so zapustenou hlavou, ktoré držia zostavu chladiča na systémovej doske.
- 3 Pripojte kábel ventilátora k systémovej doske.
- 4 Obráťte systémovú dosku.

Finálne úkony

- 1 Postupujte podľa krokov 2 až 10 návodu na spätnú montáž [systémovej dosky](#).
- 2 Nainštalujte späť [dosku s konektorom optickej jednotky](#).
- 3 Nainštalujte späť [dosku s konektorom batérie](#).
- 4 Namontujte späť [opierku dlaní](#).
- 5 Namontujte späť [klávesnicu](#).
- 6 Postupujte podľa krokov 3 až 5 návodu na spätnú montáž [pevného disku](#).
- 7 Postupujte podľa krokov 4 až 5 návodu na spätnú montáž [optickej jednotky](#).
- 8 Namontujte späť [pamäťový modul](#).
- 9 Namontujte späť [kartu bezdrôtovej komunikácie](#).
- 10 Namontujte späť [spodný kryt](#).
- 11 Namontujte späť [batériu](#).

Demontáž zostavy displeja



VÝSTRAHA: Pred prácou vnútri počítača si prečítajte bezpečnostné pokyny, ktoré ste dostali s vaším počítačom, a postupujte podľa pokynov v časti [Pred servisným úkonom v počítači](#). Po dokončení práce v počítači postupujte podľa pokynov v časti [Po dokončení práce v počítači](#). Ďalšie overené postupy týkajúce sa bezpečnosti nájdete na stránke so zákonnými požiadavkami na adrese dell.com/regulatory_compliance.

Prípravné úkony



POZNÁMKA: Tieto pokyny sa vzťahujú len na laptopy bez dotykovej obrazovky.

- 1 Demontujte [batériu](#).
- 2 Demontujte [spodný kryt](#).
- 3 Postupujte podľa krokov 1 až 3 návodu na demontáž [pevného disku](#).
- 4 Postupujte podľa krokov 1 až 2 návodu na demontáž [optickej jednotky](#).
- 5 Demontujte [klávesnicu](#).
- 6 Demontujte [opierku dlaní](#).

Postup

- 1 Zatvorte displej a prevráťte počítač.
- 2 Odpojte anténne káble od bezdrôtovej karty.
- 3 Vyberte anténne káble z vodiacich úchytiak na základni počítača.
- 4 Zasuňte káble antény cez otvor na základni počítača.
- 5 Prevráťte počítač a displej otvorte až po krajnú polohu.
- 6 Odlepte pásku, ktorá drží kábel displej na systémovej doske.

- 7** Zdvhnite západku konektora a odpojte kábel displeja od systémovej dosky.

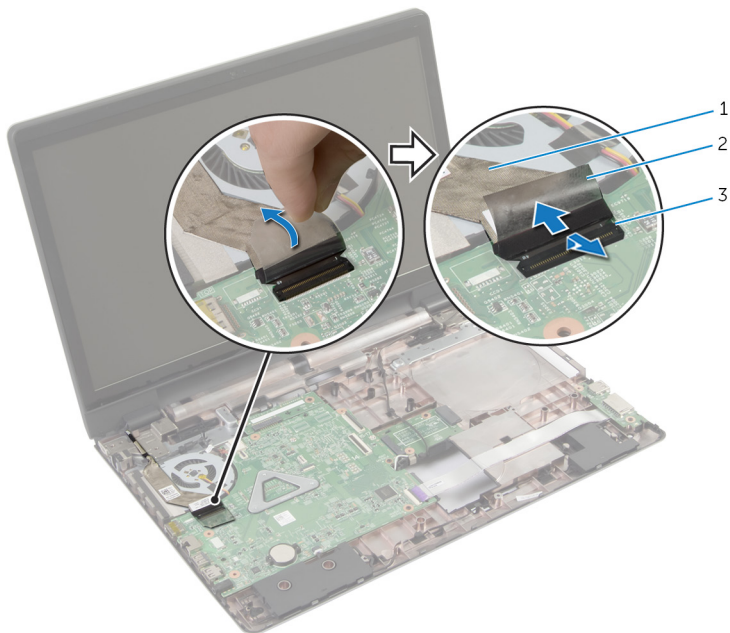

- 1 kábel displeja 2 páska
3 poistka konektora

- 8** Stiahnite kábel displeja z ventilátora.
9 Vyberte skrutky, ktoré držia zostavu displeja na základni počítača.
10 Poznačte si smer vedenia anténnych káblov a vyťahnite kábel z vodiacich úchytiak na základni počítača.

11 Zdvihnite zostavu displeja zo základne počítača.

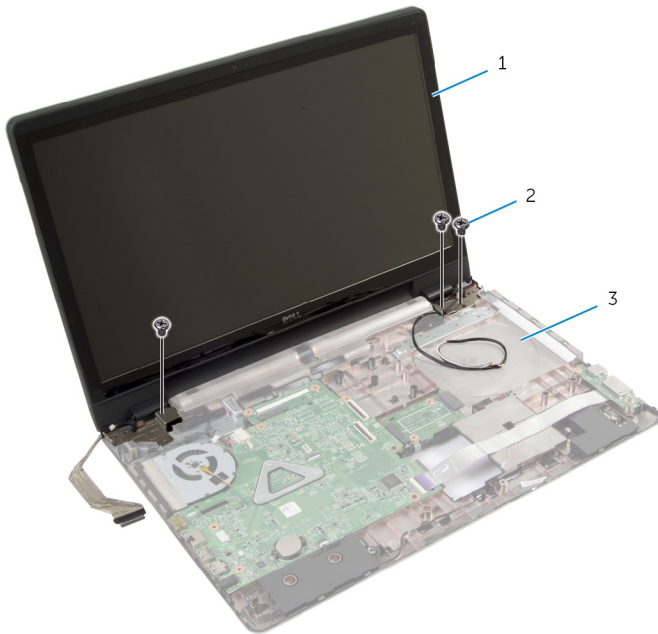

- 1 zostava displeja
- 3 základňa počítača

- 2 skrutky (3)

Spätná montáž zostavy displeja

 **VÝSTRAHA:** Pred prácou vnútri počítača si prečítajte bezpečnostné pokyny, ktoré ste dostali s vaším počítačom, a postupujte podľa pokynov v časti [Pred servisným úkonom v počítači](#). Po dokončení práce v počítači postupujte podľa pokynov v časti [Po dokončení práce v počítači](#). Ďalšie overené postupy týkajúce sa bezpečnosti nájdete na stránke so zákonnými požiadavkami na adrese dell.com/regulatory_compliance.

Postup

 **POZNÁMKA:** Tieto pokyny sa týkajú iba prenosných počítačov s displejmi bez dotykového ovládania.

- 1 Umiestnite zostavu displeja na základňu počítača a zarovnajte skrutkové otvory na zostave displeja so skrutkovými otvormi na základni počítača.
- 2 Zaskrutkujte späť skrutky, ktoré držia zostavu displeja na základni počítača.
- 3 Presuňte anténne káble cez vodiace úchytky na základni počítača.
- 4 Prilepte kábel displeja k ventilátoru.
- 5 Pripojte kábel displeja k systémovej doske.
- 6 Prilepte pásku, ktorá upevňuje kábel displeja k systémovej doske.
- 7 Zatvorte displej a prevráťte počítač.
- 8 Vsuňte káble antény cez otvor na základni počítača.
- 9 Nasmerujte káble antén po základni počítača.
- 10 Pripojte anténne káble ku karte bezdrôtovej komunikácie.

Finálne úkony

- 1 Namontujte späť [opierku dlaní](#).
- 2 Namontujte späť [klávesnicu](#).
- 3 Postupujte podľa krokov 4 až 5 návodu na spätnú montáž [optickej jednotky](#).
- 4 Vykonajte postup od kroku 3 po krok 5 a namontujte späť [pevný disk](#).
- 5 Namontujte späť [spodný kryt](#).

6 Namontujte späť [batériu](#).

Demontáž rámu displeja



VÝSTRAHA: Pred prácou vnútri počítača si prečítajte bezpečnostné pokyny, ktoré ste dostali s vaším počítačom, a postupujte podľa pokynov v časti [Pred servisným úkonom v počítači](#). Po dokončení práce v počítači postupujte podľa pokynov v časti [Po dokončení práce v počítači](#). Ďalšie overené postupy týkajúce sa bezpečnosti nájdete na stránke so zákonnými požiadavkami na adrese dell.com/regulatory_compliance.

Prípravné úkony

- 1 Demontujte [spodný kryt](#).
- 2 Demontujte [batériu](#).
- 3 Postupujte podľa krokov 1 až 3 návodu na demontáž [pevného disku](#).
- 4 Postupujte podľa krokov 1 až 2 návodu na demontáž [optickej jednotky](#).
- 5 Demontujte [klávesnicu](#).
- 6 Demontujte [opierku dlaní](#).
- 7 Demontujte [zostavu displeja](#).

Postup

Prstami opatrne vypáčte vnútorné okraje rámu displeja a vydvihnite rám displeja zo zostavy displeja.

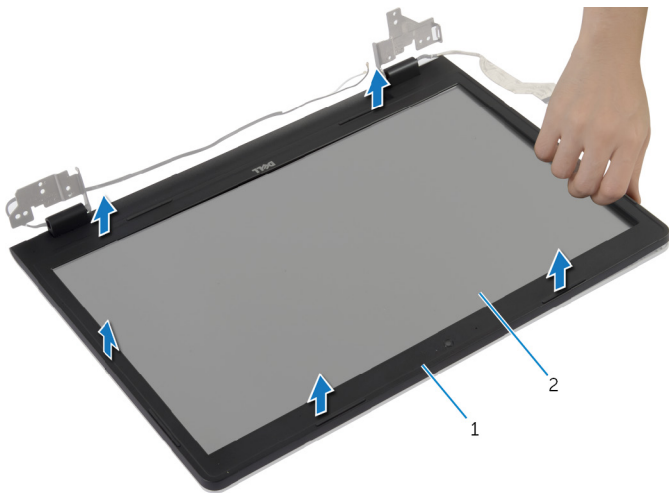

1 rám displeja

2 panel displeja

Spätná montáž rámu displeja

 **VÝSTRAHA:** Pred prácou vnútri počítača si prečítajte bezpečnostné pokyny, ktoré ste dostali s vaším počítačom, a postupujte podľa pokynov v časti [Pred servisným úkonom v počítači](#). Po dokončení práce v počítači postupujte podľa pokynov v časti [Po dokončení práce v počítači](#). Ďalšie overené postupy týkajúce sa bezpečnosti nájdete na stránke so zákonnými požiadavkami na adrese dell.com/regulatory_compliance.

Postup

Zarovnajete rám displeja so zadným krytom displeja a rám displeja jemne zatlačte do správnej polohy.

Finálne úkony

- 1 Namontujte späť [montáž displeja](#).
- 2 Namontujte späť [opierku dlaní](#).
- 3 Namontujte späť [klávesnicu](#).
- 4 Postupujte podľa krokov 4 až 5 návodu na spätnú montáž [optickej jednotky](#).
- 5 Vykonajte postup od kroku 3 po krok 5 a namontujte späť [pevný disk](#).
- 6 Namontujte späť [spodný kryt](#).
- 7 Namontujte späť [batériu](#).

Demontáž kamery



VÝSTRAHA: Pred prácou vnútri počítača si prečítajte bezpečnostné pokyny, ktoré ste dostali s vaším počítačom, a postupujte podľa pokynov v časti [Pred servisným úkonom v počítači](#). Po dokončení práce v počítači postupujte podľa pokynov v časti [Po dokončení práce v počítači](#). Ďalšie overené postupy týkajúce sa bezpečnosti nájdete na stránke so zákonnými požiadavkami na adrese dell.com/regulatory_compliance.

Prípravné úkony

- 1 Demontujte [batériu](#).
- 2 Demontujte [spodný kryt](#).
- 3 Vykonajte postup od kroku 1 po krok 3 a demontujte [pevný disk](#).
- 4 Postupujte podľa krokov 1 až 2 návodu na demontáž [optickej jednotky](#).
- 5 Demontujte [klávesnicu](#).
- 6 Demontujte [opierku dlaní](#).
- 7 Demontujte [zostavu displeja](#).
- 8 Demontujte [rám displeja](#).

Postup

- 1 Opatrne nadvihnite a oddel'te kameru od zadného krytu displeja.
- 2 Odpojte kábel kamery od modulu kamery.

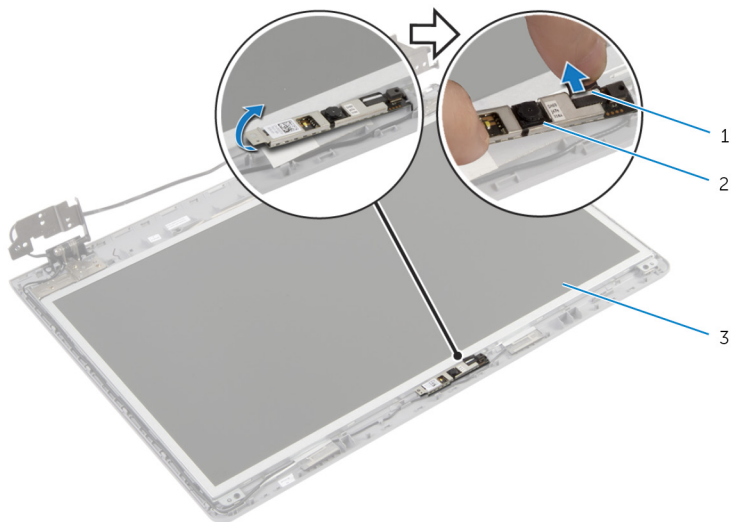

- | | | | |
|---|---------------------|---|--------|
| 1 | kábel kamery | 2 | kamera |
| 3 | zadný kryt displeja | | |

Spätná montáž kamery

 **VÝSTRAHA:** Pred prácou vnútri počítača si prečítajte bezpečnostné pokyny, ktoré ste dostali s vaším počítačom, a postupujte podľa pokynov v časti [Pred servisným úkonom v počítači](#). Po dokončení práce v počítači postupujte podľa pokynov v časti [Po dokončení práce v počítači](#). Ďalšie overené postupy týkajúce sa bezpečnosti nájdete na stránke so zákonnými požiadavkami na adrese dell.com/regulatory_compliance.

Postup

- 1 Pripojte kábel kamery ku kamere.
- 2 Pri umiestnení kamery na svoje miesto využite zarovnávací kolík na zadnom kryte displeja.
- 3 Prilepte kameru k zadnému krytu displeja.

Finálne úkony

- 1 Namontujte späť [rám displeja](#).
- 2 Namontujte späť [montáž displeja](#).
- 3 Namontujte späť [opierku dlaní](#).
- 4 Namontujte späť [klávesnicu](#).
- 5 Postupujte podľa krokov 4 až 5 návodu na spätnú montáž [optickej jednotky](#).
- 6 Vykonajte postup od kroku 3 po krok 5 a namontujte späť [pevný disk](#).
- 7 Namontujte späť [spodný kryt](#).
- 8 Namontujte späť [batériu](#).

Demontáž panela displeja



VÝSTRAHA: Pred prácou vnútri počítača si prečítajte bezpečnostné pokyny, ktoré ste dostali s vaším počítačom, a postupujte podľa pokynov v časti [Pred servisným úkonom v počítači](#). Po dokončení práce v počítači postupujte podľa pokynov v časti [Po dokončení práce v počítači](#). Ďalšie overené postupy týkajúce sa bezpečnosti nájdete na stránke so zákonnými požiadavkami na adrese dell.com/regulatory_compliance.

Prípravné úkony

- 1 Demontujte [batériu](#).
- 2 Demontujte [spodný kryt](#).
- 3 Postupujte podľa krokov 1 až 3 návodu na demontáž [pevného disku](#).
- 4 Postupujte podľa krokov 1 až 2 návodu na demontáž [optickej jednotky](#).
- 5 Demontujte [klávesnicu](#).
- 6 Demontujte [opierku dlaní](#).
- 7 Demontujte [zostavu displeja](#).
- 8 Demontujte [rám displeja](#).
- 9 Demontujte [kameru](#).

Postup

- 1 Poznačte si smer vedenia kábla a vytiahnite kábel displeja z vodiacich úchytkách na zadnom kryte displeja.
- 2 Odskrutkujte skrutky, ktorými je panel displeja pripevnený k zadnému krytu displeja.

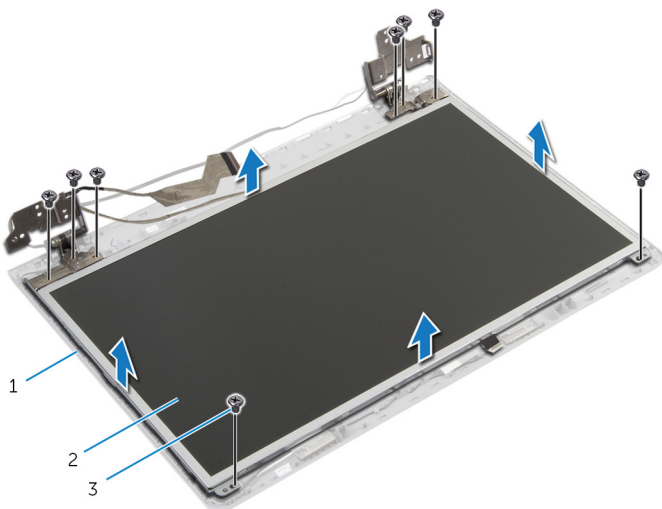

1 zadný kryt displeja

2 panel displeja

3 skrutky (8)

- 3 Opatrne nadvihnite panel displeja a prevráťte ho.
- 4 Odlepte pásku, ktorá drží kábel displeja k panelu displeja.

5 Zdvihnite západku konektora a odpojte kábel displeja od panela displeja.

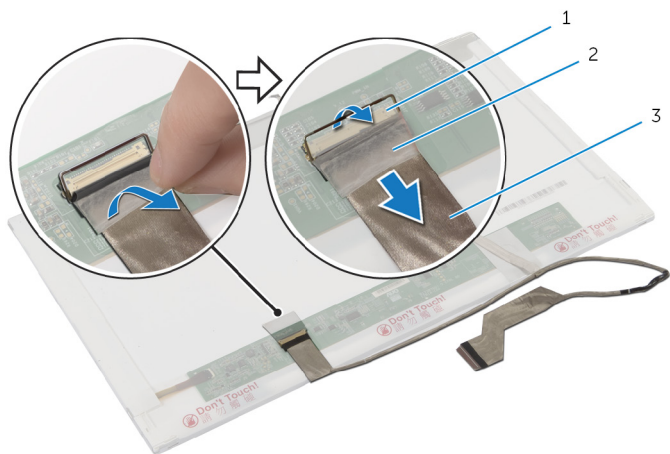

1 poistka konektora

2 páska

3 kábel displeja

Spätná montáž panela displeja

 **VÝSTRAHA:** Pred prácou vnútri počítača si prečítajte bezpečnostné pokyny, ktoré ste dostali s vaším počítačom, a postupujte podľa pokynov v časti [Pred servisným úkonom v počítači](#). Po dokončení práce v počítači postupujte podľa pokynov v časti [Po dokončení práce v počítači](#). Ďalšie overené postupy týkajúce sa bezpečnosti nájdete na stránke so zákonnými požiadavkami na adrese dell.com/regulatory_compliance.

Postup

- 1 Zapojte kábel displeja do panela displeja a zatlačením na západku konektora zaistíte kábel.
- 2 Prilepte pásku, ktorá drží kábel displeja na paneli displeja.
- 3 Opatrne umiestnite panel displeja na zadný kryt displeja.
- 4 Zarovnajte otvory pre skrutky na paneli displeja s otvormi na zadnom kryte displeja.
- 5 Zaskrutkujte skrutky, ktorými je panel displeja pripevnený k zadnému krytu displeja.
- 6 Ved'te kábel displeja cez usmerňovače na zadnom kryte displeja.

Finálne úkony

- 1 Namontujte späť [kameru](#).
- 2 Namontujte späť [rám displeja](#)
- 3 Namontujte späť [montáž displeja](#).
- 4 Namontujte späť [opierku dlaní](#).
- 5 Namontujte späť [klávesnicu](#).
- 6 Postupujte podľa krokov 4 až 5 návodu na spätnú montáž [optickej jednotky](#).
- 7 Vykonajte postup od kroku 3 po krok 5 a namontujte späť [pevný disk](#).
- 8 Namontujte späť [spodný kryt](#).
- 9 Namontujte späť [batériu](#).

Demontáž zostavy zadného krytu displeja a antény

 **VÝSTRAHA:** Pred prácou vnútri počítača si prečítajte bezpečnostné pokyny, ktoré ste dostali s vaším počítačom, a postupujte podľa pokynov v časti [Pred servisným úkonom v počítači](#). Po dokončení práce v počítači postupujte podľa pokynov v časti [Po dokončení práce v počítači](#). Ďalšie overené postupy týkajúce sa bezpečnosti nájdete na stránke so zákonnými požiadavkami na adrese dell.com/regulatory_compliance.

Prípravné úkony

 **POZNÁMKA:** Tieto pokyny sa týkajú iba prenosných počítačov s displejmi bez dotykového ovládania.

- 1 Demontujte [batériu](#).
- 2 Demontujte [spodný kryt](#).
- 3 Vykonajte postup od kroku 1 po krok 3 a demontujte [pevný disk](#).
- 4 Postupujte podľa krokov 1 až 2 návodu na demontáž [optickej jednotky](#).
- 5 Demontujte [klávesnicu](#).
- 6 Demontujte [opierku dlaní](#).
- 7 Demontujte [zostavu displeja](#).
- 8 Demontujte [rám displeja](#).
- 9 Demontujte [kameru](#).
- 10 Postupujte podľa krokov 1 až 3 návodu na demontáž [panela displeja](#).

Postup

- 1 Na zadnom kryte displeja a zostavy antény odlepte pásku, ktorá drží anténne káble na zadnom kryte displeja.
- 2 Vyberte anténne káble z vodiacich úchytiak na zadnom kryte displeja.

3 Nadvihnite anténne káble zo zadného krytu displeja.

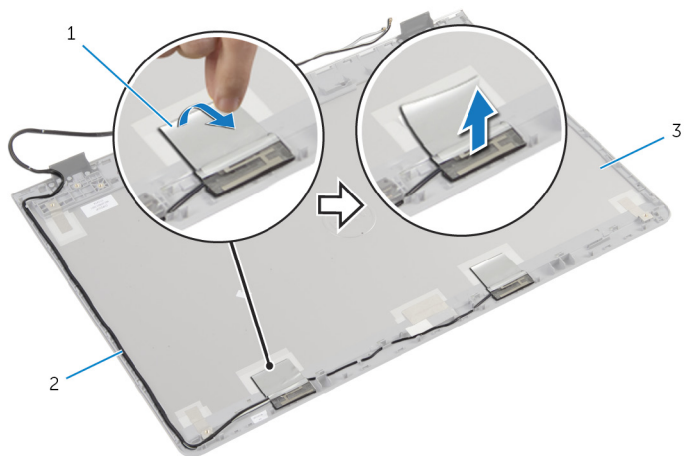

1 páska

2 anténne káble

3 zostava zadného krytu
displeja a antény

Spätná montáž zostavy zadného krytu displeja a antény



VÝSTRAHA: Pred prácou vnútri počítača si prečítajte bezpečnostné pokyny, ktoré ste dostali s vaším počítačom, a postupujte podľa pokynov v časti [Pred servisným úkonom v počítači](#). Po dokončení práce v počítači postupujte podľa pokynov v časti [Po dokončení práce v počítači](#). Ďalšie overené postupy týkajúce sa bezpečnosti nájdete na stránke so zákonnými požiadavkami na adrese dell.com/regulatory_compliance.

Postup

- 1 Vedte káble antény cez vodiace úchytky na zadnom kryte displeja.
- 2 Prilepte pásku, ktorá drží anténne káble na zadnom kryte displeja.

Finálny úkon

- 1 Postupujte podľa krokov 3 až 6 návodu na spätnú montáž [panela displeja](#).
- 2 Namontujte späť [kameru](#).
- 3 Namontujte späť [rám displeja](#).
- 4 Namontujte späť [montáž displeja](#).
- 5 Namontujte späť [opierku dlaní](#).
- 6 Namontujte späť [klávesnicu](#).
- 7 Postupujte podľa krokov 1 až 2 návodu na spätnú montáž [optickej jednotky](#).
- 8 Postupujte podľa krokov 1 až 3 návodu na spätnú montáž [pevného disku](#).
- 9 Namontujte späť [spodný kryt](#).
- 10 Namontujte späť [batériu](#).

Aktualizácia systému BIOS

Je možné, že budete musieť aktualizovať systém BIOS, keď bude aktualizácia k dispozícii alebo pri výmene systémovej dosky. Ak chcete aktualizovať systém BIOS:

- 1 Zapnite počítač.
- 2 Choďte na stránku **dell.com/support**.
- 3 Ak máte servisný štítok, zadajte servisný štítok svojho počítača a kliknite na tlačidlo **Submit** (Poslať).

Ak nemáte k dispozícii servisný štítok svojho počítača, kliknutím na položku **Detect My Product (Zistiť môj produkt)** umožníte automatické zistenie servisného štítku.



POZNÁMKA: Ak servisný štítok nie je možné zistiť automaticky, vyberte svoj výrobok z produktových kategórií.

- 4 Kliknite na prepojenie **Get Drivers and Downloads (Získať ovládače a stiahnuteľné súbory)**.
- 5 Kliknite na možnosť **View All Drivers (Zobraziť všetky ovládače)**.
- 6 V rozbaľovacom zozname **Operating System (Operačný systém)** vyberte operačný systém, ktorý je nainštalovaný vo vašom počítači.
- 7 Kliknite na položku **BIOS**.
- 8 Kliknutím na prepojenie **Download File (Prevziať súbor)** preberiete najnovší súbor systému BIOS.
- 9 Na nasledujúcej strane vyberte položku **Single-file download (Prevziať jeden súbor)** a kliknite na tlačidlo **Continue (Pokračovať)**.
- 10 Uložte súbor a po dokončení preberania prejdite do priečinka, do ktorého ste prevzali aktualizáciu súboru systému BIOS.
- 11 Dvakrát kliknite na ikonu aktualizácie súboru systému BIOS a postupujte podľa pokynov na obrazovke.

Získavanie pomoci a kontaktovanie spoločnosti Dell



Zdroje svojpomoci

Ďalšie informácie a pomoc k výrobkom a službám Dell môžete získať z týchto internetových zdrojov svojpomoci:

Informácie pre svojpomoc	Možnosti svojpomoci
Otvorenie Pomocníka systému Windows	Windows 8 – Otvorte klúčové tlačidlo Vyhľadávanie, do vyhľadávacieho poľa napíšte Pomoc a technická podpora a stlačte <Enter>. Windows 7 – Kliknite na položky Štart → Pomoc a technická podpora .
Informácie o výrobkoch a službách Dell	Pozri dell.com
Informácie o odstraňovaní problémov, príručky používateľa, inštalačné pokyny, technické údaje výrobkov, blogy pre technickú pomoc, ovládače, aktualizácie softvéru a podobné	Pozri dell.com/support
Informácie o systéme Microsoft Windows 8	Pozri dell.com/windows8
Informácie o systéme Microsoft Windows 7	Kliknite na položky Štart → Všetky programy → Dell Help Documentation
Zistite viac o svojom operačnom systéme, nastavovaní a používaní svojho počítača, zálohovaní údajov, diagnostike a podobne.	Pozri <i>Me and My Dell</i> na stránke dell.com/support/manuals .

Kontaktovanie spoločnosti Dell

Kontakt na spoločnosť Dell v súvislosti s predajom, technickou podporou alebo službami zákazníkom nájdete na adrese **dell.com/contactdell**.

-  **POZNÁMKA:** Dostupnosť sa však odlišuje v závislosti od danej krajiny a produktu, a niektoré služby nemusia byť vo vašej krajine dostupné.
-  **POZNÁMKA:** Ak nemáte aktívne pripojenie na internet, kontaktné informácie nájdete vo faktúre, dodacom liste, účtenke alebo v produktovom katalógu spoločnosti Dell.